

# RD SET™

## Adapter Cable Series



Images	2-3
<b>en</b> English	4-6
<b>fr</b> French	7-9
<b>de</b> German	10-12
<b>it</b> Italian	13-15
<b>es</b> Spanish	16-18
<b>sv</b> Swedish	19-21
<b>nl</b> Dutch	22-24
<b>da</b> Danish	25-27
<b>pt</b> Portuguese	28-30
<b>zh</b> Chinese	31-33
<b>ja</b> Japanese	34-36
<b>fi</b> Finnish	37-39
<b>no</b> Norwegian	40-42
<b>cs</b> Czech	43-45
<b>hu</b> Hungarian	46-48
<b>pl</b> Polish	49-51
<b>ro</b> Romanian	52-54
<b>sk</b> Slovak	55-57
<b>tr</b> Turkish	58-60
<b>el</b> Greek	61-63
<b>ru</b> Russian	64-66
<b>ar</b> Arabic	69-67
<b>fa</b> Farsi	72-70



# RD SET™

## Adapter Cable Series

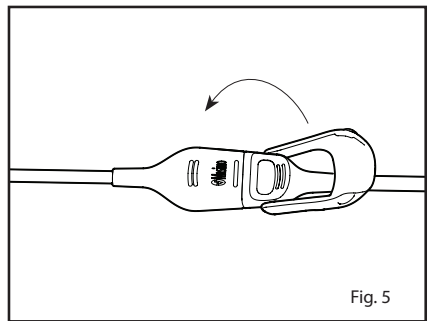
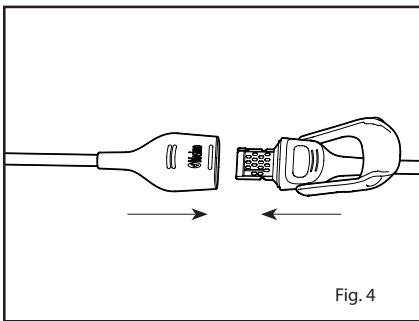
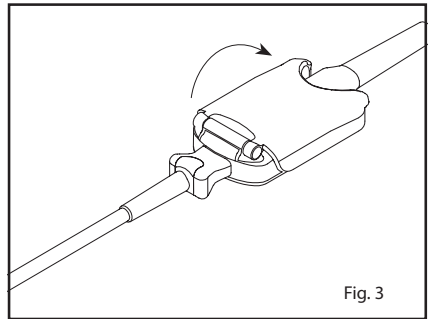
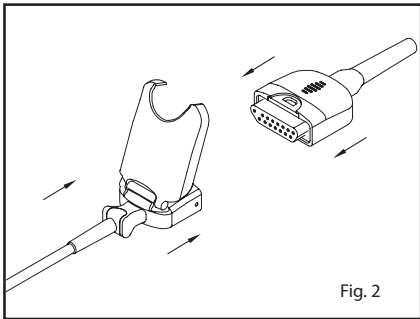
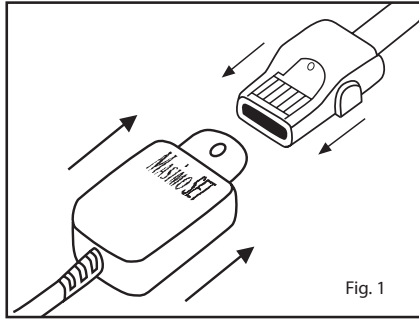

# RD SET™

## Adapter Cable Series

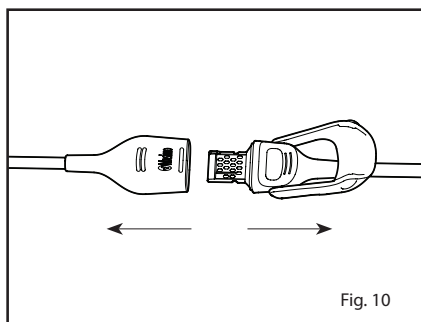
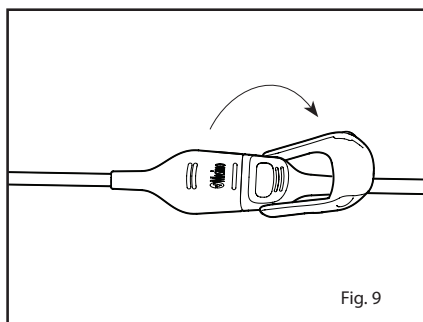
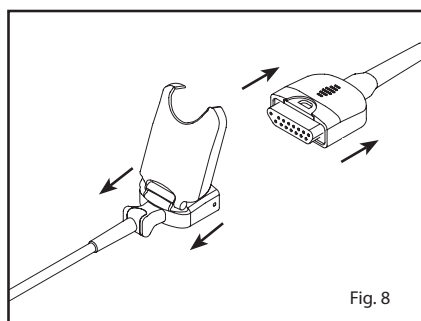
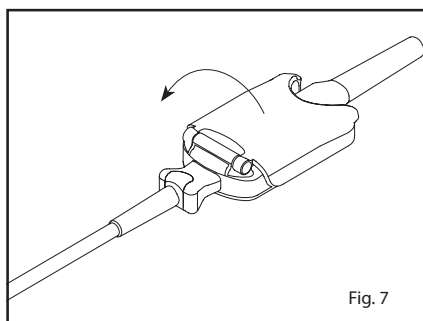
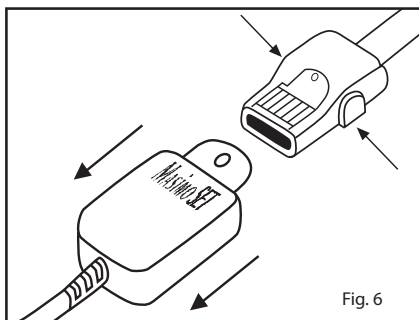

# RD SET™

## Adapter Cable Series

en

### DIRECTIONS FOR USE

Reusable



Not made with natural rubber latex



Non-Sterile

#### INDICATIONS

The RD SET™ Adapter Cable Series have the same indications for use as the applicable sensors. Please see the compatible sensor's directions for use for indications for use and prescribed information.

#### DESCRIPTION

The RD SET Adapter cables allow Masimo RD SET sensors to be used on PC or M-LNC and RC patient cables on Masimo® SET® or Masimo rainbow® SET devices. The RD SET Adapter cables allow Masimo® SET® LNOP®, LNCS® or M-LNCS™ sensors to be used with RD SET series patient cables. RD EXT cables extend the length of RD SET and RD rainbow SET series patient cables.

**RD SET Adapter Cable Series consist of the following:**

- RD to PC Adapter Cable
- LNOP to RD Adapter Cables
- RD SET EXT-4
- RD to M-LNC Adapter Cable
- M-LNCS to RD Adapter Cables
- LNCS to RD Adapter Cables

The RD SET Adapter Cable Series have been verified using Masimo SET or Masimo rainbow SET technology.

**WARNING:** Masimo sensors and cables are designed for use with devices containing Masimo SET or Masimo rainbow SET oximetry or licensed to use Masimo sensors.

**NOTE:** When using the RD SET EXT cable with a RD rainbow SET series patient cable, the maximum length for the sensor, cable and extension cable combination is 15 feet.

#### WARNINGS

- Always refer to the oximeter module operator's manual for complete instructions or additional instructions.
- Ensure the cable is physically intact, with no broken or frayed wires or damaged parts. Visually inspect the cable and discard if cracks or discoloration are found.
- All sensors and cables are designed for use with specific monitors. Verify the compatibility of the monitor, cable and sensor before use, otherwise degraded performance and/or patient injury can result.
- Carefully route patient cable to reduce the possibility of patient entanglement or strangulation.
- Failure to properly connect the sensor or the oximeter module to the cable will result in intermittent readings, inaccurate results, or no reading.
- To avoid damage to the cable, always hold it by the connector rather than the cable when connecting or disconnecting either end.
- To prevent damage, do not soak or immerse the sensor or cable in any liquid solution. Do not attempt to sterilize the cable or sensor.
- Do not attempt to reprocess, recondition or recycle Masimo sensors or patient cables as these processes may damage the electrical components, potentially leading to patient harm.

#### INSTRUCTIONS

##### A) Attaching the RD SET Adapter Cable to a Patient Cable

###### RD to PC Adapter Cable

1. Refer to **Fig. 1**. Orient the connecting tab so that the "shiny" contacts are facing up and mate to the patient cable.
2. Insert the connector into the patient cable connector until there is a tactile or audible click of connection.
3. Gently tug on the connectors to ensure a positive contact.

###### RD to M-LNC Adapter Cable

1. Refer to **Fig 2**. Properly orient and insert the connector completely into the patient cable connector.
2. Refer to **Fig. 3**. Completely close the protective latch.

###### PC to RD Adapter Cable / LNCS to RD Adapter Cable / M-LNCS to RD Adapter Cable / RD SET EXT-4:

1. Refer to **Fig. 4**. Properly orient the connector and insert the connector completely into the patient cable connector.
2. Refer to **Fig. 5**. Close the protective latch completely.

## B) Disconnecting the RD SET Adapter Cable from a Patient Cable

### RD to PC Adapter Cable

1. Refer to **Fig. 6**. Place thumb and index finger on the buttons on either side of the connector.
2. Press firmly on the buttons and pull to remove.

### RD to a M-LNC Adapter Cable

1. Refer to **Fig. 7**. Lift the protective latch to gain access to the connector.
2. Refer to **Fig. 8**. Pull firmly on the connector to remove from the patient cable. To avoid damage, pull on the connector, not the cable.

### PC to RD Adapter Cable / LNCS to RD Adapter Cable / M-LNCS to RD Adapter Cable / RD SET EXT-4:

1. Refer to **Fig. 9**. Lift up the protective latch.
2. Refer to **Fig. 10**. Pull firmly on the connector to remove it from the patient cable. To avoid damage, pull on the connector, not the cable.

---

## CLEANING

1. Remove the sensor from the patient and disconnect it from the adapter cable.
2. Clean the surface of the cable by wiping it with a 70% isopropyl alcohol pad.
3. Wipe all surfaces of the cable.
4. Saturate another cloth or gauze pad with sterile or distilled water and wipe all surfaces of the cable.
5. Dry the cable by wiping all surfaces with a clean cloth or dry gauze pad.

## CAUTION:

- Do not immerse the connector on the cable in any liquid solution.
- Do not sterilize by irradiation, steam, autoclave, or ethylene oxide.
- Do not clean with chemicals not approved above.

---

## ENVIRONMENTAL

Operating Temperature	41°F to 104°F (5°C to 40°C)
Storage Temperature	-40°F to 158°F (-40°C to 70°C)
Relative Humidity	10% to 95% non-condensing

---

## WARRANTY

Masimo warrants to the initial buyer only that these products, when used in accordance with the directions provided with the Products by Masimo, will be free of defects in materials and workmanship for a period of six (6) months. Single use products are warranted for single patient use only.

THE FOREGOING IS THE SOLE AND EXCLUSIVE WARRANTY APPLICABLE TO THE PRODUCTS SOLD BY MASIMO TO BUYER. MASIMO EXPRESSLY DISCLAIMS ALL OTHER ORAL, EXPRESS OR IMPLIED WARRANTIES, INCLUDING WITHOUT LIMITATION ANY WARRANTIES OF MERCHANTABILITY OR FITNESS FOR PARTICULAR PURPOSE. MASIMO'S SOLE OBLIGATION AND BUYER'S EXCLUSIVE REMEDY FOR BREACH OF ANY WARRANTY SHALL BE, AT MASIMO'S OPTION, TO REPAIR OR REPLACE THE PRODUCT.

---

## WARRANTY EXCLUSIONS

This warranty does not extend to any product that has been used in violation of the operating instructions supplied with the product, or has been subject to misuse, neglect, accident or externally created damage. This warranty does not extend to any product that has been connected to any unintended instrument device or system, has been modified, or has been disassembled or reassembled. This warranty does not extend to sensors or cables that have been reprocessed, reconditioned or recycled.

IN NO EVENT SHALL MASIMO BE LIABLE TO BUYER OR ANY OTHER PERSON FOR ANY INCIDENTAL, INDIRECT, SPECIAL OR CONSEQUENTIAL DAMAGES (INCLUDING WITHOUT LIMITATION LOST PROFITS), EVEN IF ADVISED OF THE POSSIBILITY THEREOF. IN NO EVENT SHALL MASIMO'S LIABILITY ARISING FROM ANY PRODUCTS SOLD TO BUYER (UNDER A CONTRACT, WARRANTY, TORT OR OTHER CLAIM) EXCEED THE AMOUNT PAID BY BUYER FOR THE LOT OF PRODUCT(S) INVOLVED IN SUCH CLAIM. IN NO EVENT SHALL MASIMO BE LIABLE FOR ANY DAMAGES ASSOCIATED A PRODUCT THAT HAS BEEN REPROCESSED, RECONDITIONED OR RECYCLED. THE LIMITATIONS IN THIS SECTION SHALL NOT BE DEEMED TO PRECLUDE ANY LIABILITY THAT, UNDER APPLICABLE PRODUCTS LIABILITY LAW, CANNOT LEGALLY BE PRECLUDED BY CONTRACT.























---

## NO IMPLIED LICENSE

Purchase or possession of this RD SET Adapter Cable does not carry any express or implied license to use this RD SET Adapter Cable with any device that is not an authorized device or separately authorized to use RD SET Adapter Cables.

**CAUTION: FEDERAL LAW (U.S.A.) RESTRICTS THIS DEVICE TO SALE BY OR ON THE ORDER OF A PHYSICIAN.**  
 For professional use. See instructions for use for full prescribing information, including indications, contraindications, warnings, precautions and adverse events.

**The following symbols may appear on the product or product labeling:**

SYMBOL	DEFINITION	SYMBOL	DEFINITION
	Consult Instructions for Use		Separate collection for electrical and electronic equipment (WEEE).
	Follow Instructions for Use		Lot code
	Manufacturer		Catalogue number (model number)
	Date of Manufacture		Masimo reference number
	Use By YYYY-MM-DD		Body weight
	Do not discard		Greater than
	Non-Sterile		Less than
	Not made with natural rubber latex		Storage Humidity Limitation
<b>Rx ONLY</b>	Federal law (USA) restricts this device to sale by or on the order of a physician		Storage Temperature Range
	Mark of Conformity to European Medical Device Directive 93/42/EEC		Keep Dry
	Authorized representative in the European community		Do not use if package is damaged
	Light Emitting Diode (LED) LED emits light when current flows through		Instructions/Directions for Use/Manuals are available in electronic format @ <a href="http://www.Masimo.com/TechDocs">http://www.Masimo.com/TechDocs</a> <b>Note: eIFU is not available for CE mark countries.</b>

Patents: <http://www.masimo.com/patents.htm>

Masimo, SET, , LNCS, LNOP and rainbow are federally registered trademarks of Masimo Corporation.

RD SET, M-LNCS and rainbow SET are trademarks of Masimo Corporation.

## Câble adaptateur de la série

### MODE D'EMPLOI

Réutilisable



Ne contient pas de latex naturel



Non stérile

#### INDICATIONS

Les câbles adaptateurs de la série RD SET™ ont les mêmes indications d'utilisation que les capteurs correspondants. Pour les indications d'utilisation et les informations de prescription, consulter le mode d'emploi du capteur compatible.

#### DESCRIPTION

Les câbles adaptateurs RD SET permettent l'utilisation des capteurs Masimo RD SET sur les PC ou l'utilisation des câbles patient M-LNC et RC sur les appareils Masimo® SET® ou Masimo rainbow® SET. Les câbles adaptateurs RD SET permettent l'utilisation des capteurs Masimo® SET® LNOP®, LNCS® ou M-LNCS™ avec des câbles patient de la série RD SET. Les câbles RD EXT rallongent les câbles patient de la série RD SET et RD rainbow SET.

**Les câbles adaptateurs de la série RD SET comprennent les éléments suivants :**

- Câble adaptateur RD à PC
- Câbles adaptateurs LNOP à RD
- RD SET EXT-4
- Câble adaptateur RD à M-LNC
- Câbles adaptateurs M-LNCS à RD
- Câbles adaptateurs LNCS à RD

Les câbles adaptateurs de la série RD SET ont été vérifiés en utilisant la technologie Masimo SET ou Masimo rainbow SET.

**AVERTISSEMENT :** Les capteurs et câbles Masimo sont conçus pour être utilisés avec des appareils équipés de l'oxymètre de pouls Masimo SET ou Masimo rainbow SET, ou autorisés à utiliser les capteurs Masimo.

**REMARQUE :** Lorsqu'un câble RD SET EXT est utilisé avec un câble patient de la série RD rainbow SET, la longueur maximum pour la combinaison capteur, câble et câble d'extension est de 15 pieds.

#### AVERTISSEMENTS

- Pour obtenir des instructions complètes ou supplémentaires, se reporter au manuel d'utilisation du module d'oxymétrie.
- Vérifier que le câble n'est pas détérioré, qu'il ne présente aucun fil cassé ou dénudé, ni aucune pièce endommagée. Procéder à une inspection visuelle et jeter le câble en cas de fissures ou de décolorations.
- Tous les capteurs et les câbles sont conçus pour être utilisés avec des moniteurs spécifiques. Vérifier la compatibilité du moniteur, du câble et du capteur avant de les utiliser, afin d'éviter toute dégradation des performances et/ou blessure éventuelle du patient.
- Positionner soigneusement le câble patient de façon à réduire le risque d'enchevêtrement ou de strangulation.
- Un branchement incorrect du capteur ou du module de l'oxymètre au câble risque de provoquer des mesures intermittentes, des résultats erronés ou l'absence de mesures.
- Pour éviter d'endommager le câble, toujours saisir le connecteur et non le câble pour connecter ou déconnecter l'une ou l'autre des extrémités.
- Ne pas tremper ou immerger le capteur ou le câble dans une solution liquide pour ne pas risquer de l'endommager. Ne pas essayer de stériliser le câble ou le capteur.
- Ne pas essayer de retraiter, reconditionner ou recycler les capteurs ou les câbles patient Masimo, ces procédés pouvant endommager les composants électriques et occasionner des blessures au patient.

#### INSTRUCTIONS

##### A) Raccordement du câble adaptateur RD SET au câble patient

###### Câble adaptateur RD à PC

1. Voir la **figure 1**. Orienter la languette de connexion de façon à ce que les contacts « brillants » soient dirigés vers le haut et l'insérer dans le connecteur du câble patient.
2. Insérer le connecteur dans le connecteur du câble patient jusqu'à sentir ou entendre un déclic.
3. Tirer doucement sur les connecteurs pour assurer un contact positif.

###### Câble adaptateur RD à M-LNC

1. Voir la **figure 2**. Orienter correctement le connecteur et l'insérer complètement dans le connecteur du câble patient.
2. Voir la **figure 3**. Fermer complètement le verrou de protection.

###### Câble adaptateur RD à PC/Câble adaptateur LNCS à RD/Câble adaptateur M-LNCS à RD/RD SET EXT-4 :

1. Voir la **figure 4**. Orienter correctement le connecteur et l'insérer complètement dans le connecteur du câble patient.
2. Voir la **figure 5**. Fermer complètement le verrou de protection.

## B) Déconnexion du câble adaptateur RD SET du câble patient

### Câble adaptateur RD à PC

1. Voir la **figure 6**. Placer le pouce et l'index sur les boutons de chaque côté du connecteur du câble du patient.
2. Appuyer fermement sur les boutons et tirer pour retirer le capteur.

### Câble adaptateur RD à M-LNC

1. Voir la **figure 7**. Soulever le verrou de protection pour accéder au connecteur du capteur.
2. Voir la **figure 8**. Tirer fermement sur le connecteur du capteur pour le retirer du câble patient. Pour éviter d'endommager le câble, tirer sur le connecteur, pas sur le câble.

### Câble adaptateur RD à PC/Câble adaptateur LNCS à RD/Câble adaptateur M-LNCS à RD/RD SET EXT-4 :

1. Voir la **figure 9**. Soulever le verrou de protection.
2. Voir la **figure 10**. Tirer fermement sur le connecteur du capteur pour le retirer du câble patient. Pour éviter d'endommager le câble, tirer sur le connecteur, pas sur le câble.

---

## NETTOYAGE

1. Retirer le capteur du patient et le déconnecter du câble adaptateur.
2. Nettoyer la surface du câble en l'essuyant avec un tampon imbibé d'alcool isopropylique à 70 %.
3. Essuyer toutes les surfaces du câble.
4. Saturer un autre chiffon ou une compresse avec de l'eau stérile ou distillée et essuyer toutes les surfaces du câble.
5. Sécher le câble en essuyant toutes les surfaces avec un chiffon propre ou une compresse sèche.

## MISE EN GARDE :

- Ne pas immerger le connecteur du câble dans une solution liquide.
- Ne pas stériliser par rayonnement, à la vapeur, à l'autoclavage ou à l'oxyde d'éthylène.
- Ne pas nettoyer avec des produits chimiques non approuvés.

---

## CARACTÉRISTIQUES ENVIRONNEMENTALES

Température de fonctionnement	5 °C à 40 °C (41 °F à 104 °F)
Température de stockage	-40 °C à 70 °C (-40 °F à 158 °F)
Humidité relative	10 % à 95 %, sans condensation

---

## GARANTIE

Masimo garantit uniquement à l'acheteur initial que les produits fabriqués, s'ils sont utilisés conformément aux instructions fournies avec les produits par Masimo, sont exempts de défaut de matériel et de main-d'œuvre pendant une période de six (6) mois. Les produits à usage unique ne sont garantis que pour une utilisation sur un seul patient.

CE QUI PRÉCÈDE EST LA SEULE ET UNIQUE GARANTIE APPLICABLE AUX PRODUITS VENDUS PAR MASIMO À L'ACHETEUR. MASIMO REJETTE FORMELLEMENT TOUTE AUTRE GARANTIE ORALE, EXPRESSE OU TACITE, NOTAMMENT, SANS RESTRICTION, TOUTE GARANTIE DE QUALITÉ MARCHANDE OU DE CONVENANCE À UN USAGE PARTICULIER. LA SEULE OBLIGATION DE MASIMO ET LE SEUL RECOURS DE L'ACHETEUR EN CAS DE RUPTURE DE GARANTIE SERONT, AU CHOIX DE MASIMO, LA RÉPARATION OU LE REMPLACEMENT DU PRODUIT.

---

## EXCLUSIONS DE GARANTIE

Cette garantie ne s'applique à aucun produit utilisé en violation du mode d'emploi fourni avec le produit ou sujet à un emploi abusif, à une négligence, à un accident ou à un dommage d'origine externe. Cette garantie ne couvre aucun produit ayant été connecté à un instrument, un appareil ou un système non prévu, ayant été modifié ou démonté ou remonté. Cette garantie ne concerne pas les capteurs ou câbles patient ayant subi un retraitement, un reconditionnement ou un recyclage.

EN AUCUN CAS MASIMO NE POURRA ÊTRE TENU RESPONSABLE VIS-À-VIS DE L'ACHETEUR OU DE TOUTE AUTRE PERSONNE DE TOUT DOMMAGE ACCESSOIRE, INDIRECT, PARTICULIER OU IMMATÉRIEL (Y COMPRIS, SANS RESTRICTION AUCUNE, LES PERTES DE PROFITS), MÊME SI MASIMO A ÉTÉ AVERTI DE LA POSSIBILITÉ D'UN TEL DOMMAGE. EN AUCUN CAS, LA RESPONSABILITÉ DE MASIMO RÉSULTANT DE LA VENTE DE TOUT PRODUIT À L'ACHETEUR (DANS LE CADRE D'UN CONTRAT, D'UNE GARANTIE, D'UN ACTE DOMMAGEABLE OU AUTRE RÉCLAMATION) NE POURRA DÉPASSER LE MONTANT PAYÉ PAR L'ACHETEUR POUR LE LOT DE PRODUITS FAISANT L'OBJET D'UNE TELLE RÉCLAMATION. EN AUCUN CAS MASIMO NE PEUT ÊTRE TENU RESPONSABLE DE TOUT DOMMAGE ASSOCIÉ À UN PRODUIT AYANT SUBI UN RETRAITEMENT, UN RECONDITIONNEMENT OU UN RECYCLAGE. LES LIMITATIONS ÉNONCÉES DANS CETTE SECTION NE SAURAIENT ENVISAGER L'EXCLUSION D'UNE RESPONSABILITÉ QUI, EN VERTU DE LA LOI APPLICABLE SUR LA RESPONSABILITÉ EN MATIÈRE DES PRODUITS, NE PEUT ÊTRE LÉGALEMENT EXCLUE PAR CONTRAT.

---

## AUCUNE LICENCE TACITE























L'achat ou la possession de ce câble adaptateur RD SET n'implique aucune autorisation tacite ou explicite concernant l'utilisation de ce câble adaptateur RD SET avec un appareil non autorisé ou autorisé séparément à fonctionner avec les câbles adaptateurs RD SET.



**MISE EN GARDE : EN VERTU DE LA LOI FÉDÉRALE DES ÉTATS-UNIS, CET APPAREIL NE DOIT ÊTRE VENDU QUE PAR UN MÉDECIN OU SUR ORDONNANCE.**

À usage professionnel. Voir le mode d'emploi pour obtenir des informations de prescription complètes, dont des indications, contre-indications, avertissements, précautions et événements indésirables.

**Les symboles suivants peuvent figurer sur le produit ou son étiquette :**

SYMBOLE	DÉFINITION	SYMBOLE	DÉFINITION
	Consulter le mode d'emploi		Collecte séparée des équipements électriques et électroniques (DEEE).
	Suivre les indications du mode d'emploi		Code de lot
	Fabricant		Référence du catalogue (référence du modèle)
	Date de fabrication		Numéro de référence Masimo
	Date de péremption AAAA-MM-JJ		Poids du patient
	Ne pas jeter		Supérieur à
	Non stérile		Inférieur à
	Ne contient pas de latex naturel		Limite d'humidité de stockage
<b>Rx ONLY</b>	En vertu de la loi fédérale des États-Unis, cet appareil ne peut être vendu que par un médecin ou sur ordonnance		Plage de température de stockage
	Marque de conformité à la directive européenne relative aux dispositifs médicaux 93/42/CEE		Maintenir au sec
	Représentant autorisé dans l'Union européenne		Ne pas utiliser si l'emballage est endommagé
	Diode électroluminescente (LED) Une LED émet de la lumière lorsque du courant la traverse		Les instructions/modes d'emploi/manuels sont disponibles en format électronique à l'adresse <a href="http://www.Masimo.com/TechDocs">http://www.Masimo.com/TechDocs</a> <b>Remarque : eIFU n'est pas disponible pour les pays où le marquage CE est ou doit être utilisé.</b>

Brevets : <http://www.masimo.com/patents.htm>

Masimo, SET, , LNCS, LNOP et rainbow sont des marques déposées de Masimo Corporation sur le plan fédéral.

RD SET, M-LNCS et rainbow SET sont des marques de commerce de Masimo Corporation.

# RD SET™ - Adapterkabelserie

de

## GEBRAUCHSANWEISUNG

Wiederverwendbar



Enthält keinen Latex aus Naturkautschuk



Nicht steril

### ANWENDUNGSGEBIETE

Für die Adapterkabel der RD SET™-Serie gelten dieselben Anwendungsbereiche wie für die zugehörigen Sensoren. Informieren Sie sich bitte in der Gebrauchsanweisung des Sensors über Indikationen und vorgeschriebene Informationen.

### BESCHREIBUNG

Mithilfe der RD SET-Adapterkabel können Masimo RD SET-Sensoren mit PC- oder M-LNC- und RC-Patientenkabeln bei Masimo® SET®- oder Masimo rainbow® SET-Geräten verwendet werden. Mithilfe der RD SET-Adapterkabel können Masimo® SET® LNOP®, LNCS®- oder M-LNCS™-Sensoren mit Patientenkabeln der RD SET-Serie verwendet werden. Durch RD ECT-Kabel wird die Länge der RD SET- und RD rainbow SET-Patientenkabelserien erweitert.

**Die RD-SET-Adapterkabelserie besteht aus Folgendem:**

- **RD-auf-PC-Adapterkabel**
- **LNOP-auf-RD-Adapterkabel**
- **RD SET EXT-4**
- **RD-auf-M-LNC-Adapterkabel**
- **M-LNCS-auf-RD-Adapterkabel**
- **LNCS-auf-RD-Adapterkabel**

Die RD SET-Adapterkabelserien wurden unter Verwendung der Masimo SET- oder der Masimo rainbow SET-Technologie validiert.

**WARNUNG:** Masimo-Sensoren und -Kabel sind zur Verwendung mit Geräten vorgesehen, die Masimo SET- oder Masimo rainbow SET-Oximetrie enthalten oder zur Verwendung von Masimo-Sensoren lizenziert sind.

**HINWEIS:** Beim Verwenden des RD SET EXT-Kabels mit einem Patientenkabel der RD rainbow SET-Serie beträgt die maximale Länge für die Kombination aus Sensor, Kabel und Verlängerungskabel 15 Fuß.

### WARNUNGEN

- Komplette Anweisungen bzw. weitere Anweisungen sind dem Bedienerhandbuch des Oximeter-Moduls zu entnehmen.
- Stellen Sie sicher, dass das Kabel physisch unversehrt ist und keine gebrochenen oder ausgefranzten Drähte oder beschädigten Komponenten aufweist. Unterziehen Sie das Kabel einer Sichtprüfung und entsorgen Sie es, falls es Risse oder Verfärbungen aufweist.
- Alle Sensoren und Kabel sind für die Verwendung bei bestimmten Monitoren entwickelt worden. Überprüfen Sie vor der Verwendung die Kompatibilität des Monitors, des Kabels und des Sensors, da es andererseits zu einer Leistungsbeeinträchtigung und/oder zu einer Verletzung des Patienten kommen kann.
- Verlegen Sie Patientenkabel so, dass die Möglichkeit von Verheddern oder Strangulieren des Patienten reduziert wird.
- Ein nicht ordnungsgemäß an Sensor oder Oximeter-Modul angeschlossenes Kabel führt zu lückenhaften Messwerten, falschen Ergebnissen oder gar keinen Messwerten.
- Um eine Beschädigung des Kabels zu vermeiden, sollte es beim Ein-/Ausstecken stets am Steckverbinder und nicht am Kabel gehalten werden.
- Um Beschädigungen zu vermeiden, darf der Sensor oder das Kabel in keine Flüssigkeiten eingelegt oder eingetaucht werden. Versuchen Sie nicht, das Kabel oder den Sensor zu sterilisieren.
- Masimo-Sensoren oder -Patientenkabel dürfen nicht wiederaufbereitet, überarbeitet oder recycelt werden, da diese Verfahren zu einer Beschädigung der elektrischen Komponenten und damit potenziell zu einer Verletzung des Patienten führen können.

### ANWEISUNGEN

#### A) Anschließen des RD-SET-Adapterkabels an ein Patientenkabel

##### RD-auf-PC-Adapterkabel

1. Siehe **Abb. 1**. Richten Sie den Anschlussstreifen so aus, dass die blanken Kontakte nach oben zeigen und mit dem Patientenkabel zusammenpassen.
2. Lassen Sie den Stecker hörbar bzw. fühlbar in die Patientenkabelbuchse einrasten.
3. Ziehen Sie leicht an Stecker und Kabel, um sicherzustellen, dass ein fester Anschluss vorhanden ist.

##### RD-auf-M-LNC-Adapterkabel

1. Siehe **Abb. 2**. Richten Sie den Sensorstecker korrekt aus, und schieben Sie den Sensorstecker vollständig in den Patientenkabelanschluss.
2. Siehe **Abb. 3**. Schließen Sie die Schutzverriegelung vollständig.

##### PC-auf-RD-Adapterkabel/LNCS-auf-RD-Adapterkabel/M-LNCS-auf-RD-Adapterkabel/RD SET EXT-4:

1. Siehe **Abb. 4**. Richten Sie den Sensorstecker korrekt aus, und schieben Sie den Sensorstecker vollständig in den Patientenkabelanschluss.
2. Siehe **Abb. 5**. Schließen Sie die Schutzverriegelung vollständig.

## **B) Trennen des RD SET-Adapterkabels von einem Patientenkabel**

### **RD-auf-PC-Adapterkabel**

1. Siehe **Abb. 6**. Legen Sie Daumen und Zeigefinger auf die Tasten an den Seiten des Steckers.
2. Drücken Sie fest auf die Tasten, und ziehen Sie dann den Stecker heraus.

### **RD-auf-M-LNC-Adapterkabel**

1. Siehe **Abb. 7**. Drücken Sie die Schutzverriegelung nach oben, um Zugang zum Stecker zu erhalten.
2. Siehe **Abb. 8**. Ziehen Sie fest am Stecker, um ihn vom Patientenkabel zu trennen. Um Schäden zu vermeiden, ziehen Sie nur am Stecker und nicht am Kabel.

### **PC-auf-RD-Adapterkabel/LNCS-auf-RD-Adapterkabel/M-LNCS-auf-RD-Adapterkabel/RD SET EXT-4:**

1. Siehe **Abb. 9**. Drücken Sie die Schutzverriegelung nach oben.
2. Siehe **Abb. 10**. Ziehen Sie fest am Stecker, um ihn vom Patientenkabel zu trennen. Um Schäden zu vermeiden, ziehen Sie nur am Stecker und nicht am Kabel.

---

## **REINIGUNG**

1. Nehmen Sie den Sensor vom Patienten ab, und trennen Sie ihn vom Adapterkabel.
2. Reinigen Sie die Kabelauffläche mit einem mit 70% igem Isopropylalkohol angefeuchteten Reinigungstuch.
3. Wischen Sie alle Oberflächen des Kabels ab.
4. Tränken Sie ein anderes Tuch oder einen anderen Gazetupfer in sterilem oder destilliertem Wasser und wischen Sie alle Oberflächen des Kabels ab.
5. Wischen Sie alle Oberflächen mit einem sauberen Tuch oder einer trockenen Mullbinde ab, um das Kabel zu trocknen.

## **VORSICHT:**

- Der Stecker am Kabel darf nicht in Flüssigkeiten getaucht werden.
- Sterilisieren Sie nicht mit Bestrahlung, Dampf, Autoklav oder Ethylenoxid.
- Chemikalien, die voranstehend nicht zugelassen wurden, dürfen nicht zur Reinigung verwendet werden.

---

## **UMGEBUNGSBEDINGUNGEN**

Betriebstemperatur	5 °C bis 40 °C (41 °F bis 104 °F)
Lagertemperatur	-40 °C bis 70 °C (-40 °F bis 158 °F)
Relative Luftfeuchtigkeit	10 % bis 95 %, nicht kondensierend

---

## **GEWÄHRLEISTUNG**

Masimo gewährleistet gegenüber dem Erstkäufer nur, dass diese Produkte von Masimo bei Verwendung gemäß den von Masimo mit dem Produkt bereitgestellten Anweisungen in einem Zeitraum von sechs (6) Monaten frei von Material- und Verarbeitungsfehlern sind. Einwegprodukte sind nur für die Verwendung für einen Patienten vorgesehen.

DER VORANGEGANGENE TEXT STELLT DIE EINZIGE UND AUSSCHLIESSLICHE GEWÄHRLEISTUNG DAR, DIE FÜR VON MASIMO VERKAUFTE PRODUKTE GEGENÜBER DEM KÄUFER GILT. MASIMO SCHLIESST AUSDRÜCKLICH ALLE ANDEREN MÜNDLICHEN, AUSDRÜCKLICHEN ODER STILLSCHWEIGENDEN GEWÄHRLEISTUNGEN AUS, INSBESONDERE GEWÄHRLEISTUNGEN HINSICHTLICH MARKTGÄNGIGKEIT ODER EIGNUNG FÜR EINEN BESTIMMTEN ZWECK. MASIMOS EINZIGE VERPFLICHTUNG UND DER AUSSCHLIESSLICHE REGRESSANSPRUCH DES KÄUFERS BEI JEGLICHEM VERSTOSS GEGEN DIE GEWÄHRLEISTUNG BESTEHT DARIN, DAS PRODUKT NACH DEM ERMESSEN VON MASIMO ZU REPARIEREN ODER AUSZUTAUSSCHEN.

---

## **GEWÄHRLEISTUNGS AUSSCHLÜSSE**

Diese Gewährleistung erstreckt sich nicht auf irgendwelche Produkte, die entgegen den Betriebsanweisungen, die mit dem Produkt geliefert wurden, verwendet wurden oder aufgrund von Missbrauch, Fahrlässigkeit, Unfall oder extern verursachten Schäden fehlerhaft sind. Diese Gewährleistung gilt nicht für Produkte, die an nicht dafür vorgesehene Geräte oder Systeme angeschlossen, modifiziert oder auseinandergenommen und wieder zusammengesetzt wurden. Die Gewährleistung gilt nicht für Sensoren oder Kabel, die wiederaufbereitet, überarbeitet oder recycelt wurden.

MASIMO HAFTET DEM KÄUFER ODER EINER ANDEREN PERSON GEGENÜBER KEINESFALLS FÜR IRGENDWELCHE SPEZIELLEN, INDIREKTEN, NEBEN- ODER FOLGESCHÄDEN (DARIN OHNE EINSCHRÄNKUNG EINGESCHLOSSEN ENTGANGENE GEWINNE), SELBST DANN NICHT, WENN MASIMO VORHER AUF DIE MÖGLICHKEIT SOLCHER SCHÄDEN HINGEWIESEN WURDE. IN KEINEM FALL IST DIE HAFTUNG VON MASIMO, DIE SICH AUS AN DEN KÄUFER VERKAUFTE PRODUKTEN (DURCH EINEN VERTRAG, GEWÄHRLEISTUNG, UNERLAUBTE HANDLUNG ODER EINEN ANDEREN ANSPRUCH) ERGIBT, HÖHER ALS DER VOM KÄUFER FÜR DAS/DIE PRODUKT(E) BEZAHLTE KAUFPREIS. UNTER KEINEN UMSTÄNDEN IST MASIMO FÜR SCHÄDEN IN VERBINDUNG MIT EINEM PRODUKT HAFTBAR, DAS WIEDERAUFBEREITET, ÜBERARBEITET ODER RECYCLET WURDE. DIE VORSTEHEND GENANNTEN EINSCHRÄNKUNGEN BEZIEHEN SICH NICHT AUF EINE ETWAIGE GESETZLICHE PRODUKTHAFTPFLICHT, DIE VERTRAGLICH NICHT AUSGESCHLOSSEN WERDEN KANN.

---























## **KEINE IMPLIZITE LIZENZ**

Kauf oder Besitz dieses RD-SET-Adapterkabels bedeutet keine ausdrückliche oder stillschweigende Erlaubnis, dieses RD-SET-Adapterkabel mit nicht genehmigten Geräten bzw. mit Geräten, die nicht speziell für eine Verwendung mit RD-SET-Adapterkabeln zugelassen sind, einzusetzen.

**VORSICHT: LAUT US-BUNDESGESETZEN DARF DIESES GERÄT NUR AN ÄRZTE ODER AUF DEREN ANORDNUNG HIN VERKAUFT WERDEN.**

Zur professionellen Verwendung. Vollständige Verschreibungsinformationen, einschließlich Indikationen, Gegenanzeigen, Warnungen, Vorsichtsmaßnahmen und unerwünschter Ereignisse, finden Sie in der Gebrauchsanweisung.

**Die folgenden Symbole können auf dem Produkt oder Produktetiketten zu sehen sein:**

SYMBOL	DEFINITION	SYMBOL	DEFINITION
	Gebrauchsanweisung beachten		Getrennte Sammlung von Elektro- und Elektronikgeräten (WEEE, Waste from Electronic & Electrical Equipment, Abfall von elektronischen und elektrischen Geräten).
	Gebrauchsanweisung befolgen		Chargencode
	Hersteller		Katalognummer (Modellnummer)
	Herstellungsjahr		Masimo Referenznummer
	Verwendbar bis TT.MM.JJJJ		Körpergewicht
	Nicht entsorgen		Größer als
	Nicht steril		Kleiner als
	Enthält keinen Latex aus Naturkautschuk		Luffeuchtigkeit bei Lagerung
<b>Rx ONLY</b>	Laut US-amerikanischem Bundesgesetz darf dieses Gerät nur von einem Arzt oder auf Anweisung eines Arztes verkauft werden.		Lagertemperatur
	Kennzeichnung der Konformität mit der EU-Richtlinie über Medizinprodukte 93/42/EWG		Vor Feuchtigkeit schützen
	In der EU autorisierter Vertreter		Das Produkt darf nicht verwendet werden, wenn die Verpackung beschädigt ist.
	Light Emitting Diode (LED) LED emits light when current flows through		Anleitungen/Gebrauchsanweisungen/Handbücher sind im elektronischen Format unter <a href="http://www.Masimo.com/TechDocs">http://www.Masimo.com/TechDocs</a> verfügbar. <b>Hinweis: eFU ist für Länder mit CE-Kennzeichen nicht verfügbar.</b>

Patente: <http://www.masimo.com/patents.htm>

Masimo, SET, LNCS, LNOP und rainbow sind in den USA eingetragene Marken der Masimo Corporation.

RD SET, M-LNCS und rainbow SET sind Marken der Masimo Corporation.

# Serie RD SET™

it

## Cavi adattatori

### ISTRUZIONI PER L'USO

Riutilizzabile



Non contiene lattice di gomma naturale



Non sterile

#### INDICAZIONI

I cavi adattatori serie RD SET™ hanno le stesse indicazioni d'uso dei sensori applicabili. Per conoscere le indicazioni d'uso e le informazioni sulle prescrizioni, consultare le istruzioni per l'uso dei sensori compatibili.

#### DESCRIZIONE

I cavi adattatori RD SET consentono l'utilizzo dei sensori RD SET su cavi paziente PC o M-LNC ed RC su dispositivi Masimo® SET® o Masimo rainbow® SET. I cavi adattatori RD SET consentono l'utilizzo dei sensori Masimo® SET® LNOP®, LNCS® o M-LNCS™ con cavi paziente serie RD SET. I cavi RD EXT estendono la lunghezza dei cavi paziente serie RD SET e RD rainbow SET.

**I cavi adattatori serie RD SET sono costituiti da quanto segue:**

- Cavo adattatore da RD a PC
- Cavi adattatore da LNOP a RD
- Cavi RD SET serie EXT-4
- Cavo adattatore da RD a M-LNC
- Cavi adattatore da M-LNCS a RD
- Cavi adattatore da LNCS a RD

I cavi adattatore serie RD SET sono stati verificati utilizzando la tecnologia Masimo SET o Masimo rainbow SET.

**AVVERTENZA:** i cavi e i sensori Masimo sono progettati per l'uso con dispositivi dotati di sistemi di ossimetria Masimo SET o Masimo rainbow SET o con strumenti che abbiano ottenuto la licenza d'uso con sensori Masimo.

**NOTA:** usando il cavo RD SET serie EXT con un cavo paziente serie RD rainbow SET, la lunghezza massima della combinazione sensore, cavo e cavo di prolunga è di 15 piedi.

#### AVVERTENZE

- Per istruzioni complete o aggiuntive, fare sempre riferimento al manuale dell'operatore del pulsossimetro.
- Accertarsi che il cavo sia fisicamente integro, senza fili spezzati o logorati né parti danneggiate. Ispezionare visivamente il cavo ed eliminarlo in presenza di incrinature o segni opachi.
- Tutti i sensori e i cavi sono progettati per l'uso con monitor specifici. Verificare la compatibilità di monitor, cavi e sensori prima dell'uso per evitare il rischio di prestazioni scadenti e/o di provocare danni al paziente.
- Posizionare il cavo paziente in modo da ridurre la possibilità che il paziente vi rimanga intrappolato.
- Il collegamento non corretto del sensore o del modulo di pulsossimetro al cavo determina misurazioni irregolari o imprecise o assenza di misurazioni.
- Per evitare di danneggiare il cavo quando se ne collega/scollega un'estremità, afferrarlo sempre per il connettore e mai per il cavo stesso.
- Per evitare danni, non bagnare o immergere il sensore o il cavo in soluzioni liquide. Non tentare di sterilizzare il cavo o il sensore.
- Non tentare di ritrattare, riparare o riciclare i sensori Masimo o i cavi paziente. Tali processi possono danneggiare i componenti elettrici, comportando così rischi per il paziente.

#### ISTRUZIONI

##### A) Collegamento del cavo adattatore RD SET a un cavo paziente

###### Cavo adattatore da RD a PC

1. Vedere la **Fig. 1**. Orientare la linguetta di connessione in modo che i contatti "lucidi" siano rivolti verso l'alto e corrispondano a quelli sul cavo paziente.
2. Inserire il connettore nel connettore del cavo paziente fino a farlo scattare in posizione.
3. Dare un leggero strattone ai connettori per verificare il contatto.

###### Cavo adattatore da RD a M-LNC

1. Vedere la **Fig 2**. Orientare in modo corretto il connettore e inserirlo completamente nel connettore del cavo paziente.
2. Vedere la **Fig. 3**. Chiudere completamente il gancio di protezione.

###### Cavo adattatore da PC a RD / Cavo adattatore da LNCS a RD / Cavo adattatore da M-LNCS a RD / SET RD EXT-4:

1. Vedere la **Fig. 4**. Orientare in modo corretto il connettore del sensore e inserire il connettore del sensore completamente nel connettore del cavo paziente.
2. Vedere la **Fig. 5**. Chiudere completamente il gancio di protezione.

## B) Scollegamento del cavo adattatore RD SET da un cavo paziente

### Cavo adattatore da RD a PC

1. Vedere la **Fig. 6**. Posizionare il pollice e l'indice sui pulsanti presenti su entrambi i lati del connettore.
2. Esercitare una decisa pressione sui pulsanti e rimuovere il sensore.

### Cavo adattatore da RD a M-LNC

1. Vedere la **Fig. 7**. Sollevare il gancio di protezione per accedere al connettore.
2. Vedere la **Fig. 8**. Tirare con forza il connettore per rimuoverlo dal cavo paziente. Per evitare danni, tirare il connettore, non il cavo.

### Cavo adattatore da PC a RD / Cavo adattatore da LNCS a RD / Cavo adattatore da M-LNCS a RD / SET RD EXT-4:

1. Vedere la **Fig. 9**. Sollevare il gancio di protezione.
2. Vedere la **Fig. 10**. Tirare con forza il connettore per rimuoverlo dal cavo paziente. Per evitare danni, tirare il connettore, non il cavo.

---

## PULIZIA

1. Rimuovere il sensore dal paziente e scollegarlo dal cavo adattatore.
2. Pulire la superficie del cavo strofinandola con un tampone imbevuto di alcool isopropilico al 70%.
3. Strofinare tutte le superfici del cavo.
4. Infridere un altro panno o una garza con acqua sterile o distillata e strofinare tutte le superfici del cavo.
5. Asciugare il cavo strofinando tutte le superfici con un panno pulito o un tampone di garza asciutto.

## ATTENZIONE:

- Non immergere il connettore del cavo in alcuna soluzione liquida.
- Non tentare alcuna procedura di sterilizzazione per irradiazione, a vapore, in autoclave o con ossido di etilene.
- Non pulire con sostanze chimiche non approvate qui sopra.

---

## CONDIZIONI AMBIENTALI

Temperatura di funzionamento	Da 5 °C a 40 °C (da 41 °F a 104 °F)
Temperatura di conservazione	Da -40 °C a 70 °C (da -40 °F a 158 °F)
Umidità relativa	Dal 10% al 95%, senza condensa

---

## GARANZIA

Masimo garantisce solo all'acquirente originale che i presenti prodotti, se usati in conformità alle istruzioni fornite con il Prodotto da Masimo, siano privi di difetti nei materiali e di fabbricazione per un periodo di sei (6) mesi. I prodotti monouso sono garantiti solo per l'utilizzo sul singolo paziente.

LA GARANZIA DI CUI SOPRA È LA SOLA GARANZIA ESCLUSIVA APPLICABILE AI PRODOTTI VENDUTI DA MASIMO ALL'ACQUIRENTE. MASIMO NEGA ESPRESSAMENTE TUTTE LE ALTRE GARANZIE, ORALI, ESPRESSE O IMPLICITE, TRA CUI, SENZA ALCUNA LIMITAZIONE, QUALSIASI GARANZIA DI COMMERCIALIZZABILITÀ O IDONEITÀ A SCOPI SPECIFICI. IL SOLO OBBLIGO DA PARTE DI MASIMO E L'UNICO RISARCIMENTO A FAVORE DELL'ACQUIRENTE PER VIOLAZIONE DI QUALUNQUE GARANZIA SARÀ, A DISCREZIONE DI MASIMO, LA RIPARAZIONE O LA SOSTITUZIONE DEL PRODOTTO.

---

## ESCLUSIONI DELLA GARANZIA

Questa garanzia non è valida per i prodotti che non siano stati utilizzati in conformità con le istruzioni per l'uso fornite con il prodotto stesso o che siano stati sottoposti a utilizzo errato, negligenza, manomissione o danneggiamenti. La presente garanzia non è valida per i prodotti che siano stati collegati a dispositivi o a sistemi non previsti, modificati o smontati e rimontati. La presente garanzia non è valida per i sensori o i cavi rilavorati, ricondizionati o riciclati.

IN NESSUN CASO MASIMO SARÀ RESPONSABILE, NEI CONFRONTI DELL'ACQUIRENTE O DI QUALSIASI ALTRA PERSONA, PER DANNI ACCIDENTALI, INDIRECTI, SPECIALI O CONSEGUENZIALI (INCLUSI, SENZA ALCUNA LIMITAZIONE, I DANNI PER PERDITA DI PROFITTO), ANCHE NEL CASO IN CUI MASIMO SIA STATA INFORMATO DELLA POSSIBILITÀ DEL VERIFICARSI DI TALI DANNI. LA RESPONSABILITÀ DI MASIMO PER I PRODOTTI VENDUTI ALL'ACQUIRENTE (IN BASE A CONTRATTO, GARANZIA, ACCERTAMENTO DI ILLECITO O RICHIESTA DI RISARCIMENTO) NON POTRÀ IN NESSUN CASO SUPERARE IL PREZZO PAGATO DALL'ACQUIRENTE PER IL LOTTO DI PRODOTTI INTERESSATI DALLA RICHIESTA DI RISARCIMENTO. IN NESSUN CASO MASIMO POTRÀ ESSERE RITENUTA RESPONSABILE DI DANNI DOVUTI A PRODOTTI RITRATTATI, RIPARATI O RICICLATI. LE LIMITAZIONI IN QUESTA SEZIONE NON PRECLUDONO QUALSIASI RESPONSABILITÀ CHE, AI SENSI DELLE LEGGI VIGENTI IN MATERIA, NON POSSONO ESSERE PRECLUSE PER CONTRATTO.

---























## NESSUNA LICENZA IMPLICITA

L'acquisto o il possesso di questo cavo adattatore RD SET non comporta alcuna licenza esplicita o implicita relativa all'uso del cavo adattatore RD SET con ogni presidio che non sia autorizzato o provvisto di un'autorizzazione specifica all'uso con cavi adattatore RD SET.

**ATTENZIONE: LA LEGGE FEDERALE STATUNITENSE LIMITA LA VENDITA DEL PRESENTE DISPOSITIVO DA PARTE DI UN MEDICO O SU PRESCRIZIONE DI UN MEDICO.**

Per uso professionale. Per le informazioni complete sulle prescrizioni, compresi messaggi di avvertenza, indicazioni, controindicazioni, precauzioni ed eventi indesiderati, leggere le istruzioni per l'uso.

**I simboli riportati di seguito possono essere presenti sul prodotto o sulle etichette del prodotto:**

SIMBOLO	DEFINIZIONE	SIMBOLO	DEFINIZIONE
	Consultare le istruzioni per l'uso		Raccolta differenziata per apparecchiature elettriche ed elettroniche (RAEE).
	Seguire le Istruzioni per l'uso		Codice lotto
	Produttore		Numero catalogo (numero modello)
	Data di fabbricazione		Numero di riferimento Masimo
	Data di scadenza AAAA-MM-GG		Peso corporeo
	Raccolta rifiuti separata		Maggiore di
	Non sterile		Minore di
	Non contiene lattice di gomma naturale		Limitazione dell'umidità di conservazione
<b>Rx ONLY</b>	La legge federale statunitense limita la vendita del presente dispositivo da parte di un medico o su prescrizione di un medico		Intervallo temperatura di conservazione
	Marchio di conformità alle direttive europee sui dispositivi medici 93/42/CEE		Conservare in un luogo asciutto
	Rappresentante autorizzato nella Comunità europea		Non utilizzare se la confezione è danneggiata
	Diodo a emissione luminosa (LED) Il LED emette luce quando la corrente lo attraversa		Le istruzioni per l'uso e i manuali sono disponibili in formato elettronico all'indirizzo <a href="http://www.Masimo.com/TechDocs">http://www.Masimo.com/TechDocs</a> <b>Nota: le istruzioni per l'uso elettroniche non sono disponibili nelle nazioni a marchio CE.</b>

Brevetti: <http://www.masimo.com/patents.htm>

Masimo, SET, , LNCS, LNOP e rainbow sono marchi registrati a livello federale di Masimo Corporation.

RD SET, M-LNCS e rainbow SET sono marchi di Masimo Corporation.

# RD SET™

## Serie de cables adaptadores

es

### INSTRUCCIONES DE USO

Reutilizable



Fabricado sin látex de caucho natural



No estéril

#### INDICACIONES

Los cables adaptadores de la serie RD SET™ tienen las mismas indicaciones de uso que los sensores correspondientes. Para conocer las indicaciones de uso y la información de prescripción del producto, consulte las instrucciones de uso del sensor compatible.

#### DESCRIPCIÓN

Los cables adaptadores RD SET permiten el uso de sensores RD SET de Masimo con cables del paciente PC o M-LNC y RC en dispositivos Masimo® SET® o Masimo rainbow® SET. Los cables adaptadores RD SET permiten el uso de sensores Masimo® SET® LNOP®, LNCS® o M-LNCS™ con cables del paciente de la serie RD SET. Los cables RD EXT extienden la longitud de los cables del paciente de las series RD SET y RD rainbow SET.

La serie de cables adaptadores RD SET comprende lo siguiente:

- Cable adaptador de RD a PC
- Cables adaptadores de LNOP a RD
- RD SET EXT-4
- Cable adaptador de RD a M-LNC
- Cables adaptadores de M-LNCS a RD
- Cables adaptadores de LNCS a RD

La serie de cables adaptadores RD SET se ha verificado usando tecnología Masimo SET o Masimo rainbow SET.

**ADVERTENCIA:** Los sensores y cables Masimo están diseñados para usarse con dispositivos que incluyan oximetría Masimo SET o Masimo rainbow SET o que cuenten con licencia para utilizar sensores Masimo.

**NOTA:** Al usar el cable RD SET EXT con un cable del paciente de la serie RD rainbow SET, la longitud máxima de la combinación del sensor, el cable y el cable de extensión es de 15 pies.

#### ADVERTENCIAS

- Para ver las instrucciones completas o las instrucciones adicionales, consulte siempre el manual del operador del módulo del oxímetro.
- Asegúrese de que el cable esté físicamente intacto, sin cables rotos ni pelados, ni partes dañadas. Inspeccione visualmente el cable y deséchelo si está agrietado o decolorado.
- Todos los sensores y cables están diseñados para usarse con monitores específicos. Antes de su uso, verifique la compatibilidad del monitor, el cable y el sensor, ya que, de lo contrario, esto puede ocasionar fallas en el rendimiento del equipo o lesiones al paciente.
- Guíe cuidadosamente el cable del paciente para disminuir la posibilidad de que el paciente se enrede o estrangule.
- Si el sensor o el módulo del oxímetro no se conectan correctamente al cable, se obtendrán lecturas intermitentes o resultados imprecisos, o no se tomará ninguna lectura.
- Para evitar dañar el cable al conectarlo o desconectarlo en cualquiera de sus extremos, siempre sostenga el conector en lugar de sostener el cable mismo.
- Para evitar daños, no remoje ni sumerja el sensor ni el cable en ninguna solución líquida. No intente esterilizar el cable ni el sensor.
- No intente volver a procesar, reacondicionar ni reciclar los sensores o los cables de paciente Masimo, puesto que estos procesos pueden dañar los componentes eléctricos y provocar lesiones al paciente.

#### INSTRUCCIONES

##### A) Conexión de un cable adaptador RD SET a un cable del paciente

###### Cable adaptador de RD a PC

1. Consulte la **Fig. 1**. Oriente la pestaña de conexión de modo que los contactos "brillantes" queden viendo hacia arriba y hágala coincidir con el cable del paciente.
2. Inserte el conector en el conector del cable del paciente hasta que oiga o sienta el clic de la conexión.
3. Tire suavemente de los conectores para asegurar un contacto positivo.

###### Cable adaptador de RD a M-LNC

1. Consulte la **Fig. 2**. Oriente correctamente el conector e insértelo completamente en el conector del cable del paciente.
2. Consulte la **Fig. 3**. Cierre completamente el seguro de protección.

###### Cable adaptador de PC a RD/Cable adaptador de LNCS a RD/Cable adaptador de M-LNCS a RD/RD SET EXT-4:

1. Consulte la **Fig. 4**. Oriente correctamente el conector e insértelo completamente en el conector del cable del paciente.
2. Consulte la **Fig. 5**. Cierre completamente el seguro de protección.



## B) Desconexión del cable adaptador RD SET de un cable del paciente

### Cable adaptador de RD a PC

1. Consulte la **Fig. 6**. Coloque el dedo pulgar y el dedo índice sobre los botones que se encuentran a ambos lados del conector.
2. Presione los botones con firmeza y tire del conector para retirarlo.

### Cable adaptador de RD a M-LNC

1. Consulte la **Fig. 7**. Levante el seguro de protección para obtener acceso al conector.
2. Consulte la **Fig. 8**. Tire firmemente del conector para retirarlo del cable del paciente. Para evitar daños, tire del conector y no del cable.

### Cable adaptador de PC a RD/Cable adaptador de LNCS a RD/Cable adaptador de M-LNCS a RD/RD SET EXT-4:

1. Consulte la **Fig. 9**. Levante el seguro de protección.
2. Consulte la **Fig. 10**. Tire firmemente del conector para retirarlo del cable del paciente. Para evitar daños, tire del conector y no del cable.

---

## LIMPIEZA

1. Retírele el sensor al paciente y desconéctelo del cable adaptador.
2. Limpie la superficie del cable con una toallita con alcohol isopropílico al 70 %.
3. Limpie todas las superficies del cable.
4. Empape otro paño o gasa con agua destilada o estéril y limpie todas las superficies del cable.
5. Seque el cable pasándole un paño limpio o una gasa seca a todas las superficies.

## PRECAUCIÓN:

- No sumerja el conector del cable en ninguna solución líquida.
- No lo esterilice con radiación, vapor, autoclave ni óxido de etileno
- No lo limpie con productos químicos no aprobados anteriormente.

---

## CONDICIONES AMBIENTALES

Temperatura de funcionamiento	De 5 °C a 40 °C (de 41 °F a 104 °F)
Temperatura de almacenamiento	De -40 °C a 70 °C (de -40 °F a 158 °F)
Humedad relativa	Del 10 % al 95 %, sin condensación

---

## GARANTÍA

Masimo garantiza únicamente al comprador original que estos productos, si se usan en conformidad con las instrucciones proporcionadas con los productos de Masimo, estarán libres de defectos en los materiales y la mano de obra durante un período de seis (6) meses. Los productos de un solo uso se garantizan únicamente para su uso en un solo paciente.

LO ANTERIOR ES LA ÚNICA Y EXCLUSIVA GARANTÍA APLICABLE A LOS PRODUCTOS QUE MASIMO VENDE AL COMPRADOR. MASIMO RENUNCIA EXPRESAMENTE A TODAS LAS GARANTÍAS ORALES, EXPRESAS O IMPLÍCITAS, INCLUIDA, ENTRE OTRAS, CUALQUIER GARANTÍA DE COMERCIABILIDAD Y ADECUACIÓN PARA UN PROPÓSITO EN PARTICULAR. LA ÚNICA OBLIGACIÓN DE MASIMO Y EL RECURSO EXCLUSIVO DEL COMPRADOR POR EL INCUMPLIMIENTO DE ALGUNA GARANTÍA SERÁ, A CRITERIO DE MASIMO, REPARAR O CAMBIAR EL PRODUCTO.

---

## EXCLUSIONES DE LA GARANTÍA

Esta garantía no se extiende a ningún producto que se haya utilizado infringiendo las instrucciones de operación que se proporcionan con el producto o que haya estado sujeto a uso incorrecto, negligencia, accidentes o daños de origen externo. Esta garantía no se extiende a ningún producto que se haya conectado a algún instrumento, dispositivo o sistema no destinado para ello, que se haya modificado o que se haya desensamblado y vuelto a ensamblar. Esta garantía no se extiende a los sensores o cables que se hayan reacondicionado, reciclado o vuelto a procesar.

MASIMO EN NINGÚN CASO SERÁ RESPONSABLE ANTE EL COMPRADOR NI ANTE NINGUNA OTRA PERSONA POR DAÑOS INCIDENTALES, INDIRECTOS, ESPECIALES O CONSECUENTES (LO QUE INCLUYE, ENTRE OTROS, LUCRO CESANTE), INCLUSO AUNQUE SE LE HUBIERE INFORMADO DE LA POSIBILIDAD DE QUE SUCEDIERAN DICHOS DAÑOS. LA RESPONSABILIDAD DE MASIMO QUE SE DERIVE DE CUALQUIER PRODUCTO VENDIDO AL COMPRADOR (CONFORME A UN CONTRATO, GARANTÍA, AGRAVIO U OTRA RECLAMACIÓN) EN NINGÚN CASO EXCEDERÁ EL MONTO PAGADO POR EL COMPRADOR POR EL LOTE DE PRODUCTO(S) IMPLICADO(S) EN DICHA RECLAMACIÓN. EN NINGÚN CASO MASIMO SERÁ RESPONSABLE DE LOS DAÑOS ASOCIADOS CON UN PRODUCTO QUE SE REACONDICIONÓ, RECICLÓ O VOLVIÓ A PROCESAR. LAS LIMITACIONES INCLUIDAS EN ESTA SECCIÓN NO SE CONSIDERARÁN COMO EXCLUYENTES DE RESPONSABILIDAD ALGUNA QUE, CONFORME A LA LEGISLACIÓN APLICABLE EN MATERIA DE RESPONSABILIDAD DE PRODUCTOS, NO SE PUEDA EXCLUIR LEGALMENTE POR CONTRATO.

---























## AUSENCIA DE LICENCIA IMPLÍCITA

La compra o posesión de este cable adaptador RD SET no confiere ningún tipo de licencia, expresa o implícita, para usar este cable adaptador RD SET con algún dispositivo que no sea un dispositivo autorizado o que no cuente con autorización por separado para utilizar cables adaptadores RD SET.

**PRECAUCIÓN: LA LEY FEDERAL (EE. UU.) RESTRINGE ESTE DISPOSITIVO PARA LA VENTA POR PARTE DE UN MÉDICO O POR ORDEN DE ESTE.**

Para uso profesional. Consulte las instrucciones de uso para obtener la información completa de prescripción, que incluye indicaciones, contraindicaciones, advertencias, precauciones y efectos secundarios.

**Los siguientes símbolos pueden aparecer en el producto o su etiqueta:**

SÍMBOLO	DEFINICIÓN	SÍMBOLO	DEFINICIÓN
	Consúltense las instrucciones de uso		Recogida selectiva de aparatos eléctricos y electrónicos (RAEE)
	Síganse las instrucciones de uso		Código de lote
	Fabricante		Número de catálogo (número de modelo)
	Fecha de fabricación		Número de referencia de Masimo
	Fecha de caducidad: AAAA-MM-DD		Peso corporal
	No desechar		Mayor que
	No estéril		Menor que
	Fabricado sin látex de caucho natural		Límites de humedad de almacenamiento
<b>Rx ONLY</b>	Por ley federal (EUA), este dispositivo solo está a la venta por parte o por orden de un médico		Rango de temperatura de almacenamiento
	Marca de conformidad con la Directiva 93/42/CEE relativa a productos sanitarios		Manténgase seco
	Representante autorizado en la Comunidad Europea		No usar si el envase está dañado
	Diodo emisor de luz (LED) El LED emite luz cuando recibe corriente		Las indicaciones, instrucciones de uso o manuales están disponibles en formato electrónico en <a href="http://www.Masimo.com/TechDocs">http://www.Masimo.com/TechDocs</a> <b>Nota: Las instrucciones de uso en formato electrónico (eIFU) no están disponibles en países que cuentan con la marca de certificación CE.</b>

Patentes: <http://www.masimo.com/patents.htm>

Masimo, SET, , LNCS, LNOP y rainbow son marcas comerciales registradas a nivel federal de Masimo Corporation. RD SET, M-LNCS y rainbow SET son marcas comerciales de Masimo Corporation.

# RD SET™

## Adapterkabelserie

SV

### BRUKSANVISNING

Återanvändbar



Denna produkt är inte tillverkad av naturligt gummitalex



Osterl

#### INDIKATIONER

RD SET™-adapterkabelserien har samma indikationer som de tillämpliga sensorerna. Indikationer och förskrivningsinformation finns i bruksanvisningen till den kompatibla sensorn.

#### BESKRIVNING

RD SET-adapterkabeln gör det möjligt att använda Masimo RD SET-sensorer tillsammans med PC- eller M-LNC- och RC-patientkablar på Masimo® SET®- eller Masimo rainbow® SET-enheter. RD SET-adapterkabeln gör det möjligt att använda Masimo® SET® LNOP®, LNCS®- eller M-LNCS™-sensorer tillsammans med RD SET-seriens patientkablar. RD EXT-kablarna förlänger RD SET- och RD rainbow SET-seriernas patientkablar.

#### RD SET-adapterkabelserien består av följande:

- Adapterkabel för RD till PC
- Adapterkablar för LNOP till RD
- RD SET EXT-4
- Adapterkabel för RD till M-LNC
- Adapterkablar för M-LNCS till RD
- Adapterkablar för LNCS till RD

RD SET-adapterkabelserien har utvärderats med Masimo SET- eller Masimo rainbow SET-teknik.

**VARNING:** Masimo-sensorer och -kablar är avsedda för användning med instrument som innehåller Masimo SET- eller Masimo rainbow SET-oximetri eller som är licensierade för att använda Masimo-sensorer.

**Obs!** Vid användning av RD SET EXT-kabeln med en patientkabel i RD rainbow SET-serien är den maximala längden för kombinationen av sensorn, kabeln och förlängningskabeln 15 feet.

#### VARNINGAR

- Oximetermodulens användarhandbok innehåller fullständiga anvisningar.
- Se till att kabeln är i gott fysiskt skick och att den inte har några trasiga eller fransade ledningar eller skadade delar. Granska kabeln visuellt och kassera den om du upptäcker sprickbildningar eller missfärgningar.
- Alla sensorer och kablar är utformade för att användas med specifika monitorer. Kontrollera monitorns, kabelns och sensorns kompatibilitet före användning för att undvika nedsatt funktion och/eller risk för patientskada.
- Dra patientkabeln noggrant för att minska risken för att patienten trasslar in sig eller stryps.
- Underlåtenhet att ansluta sensorn eller oximetermodulen till kabeln på rätt sätt leder till oregelbundna avläsningar, felaktiga resultat eller inga mätvärden alls.
- Fatta alltid tag i kontakten, inte i kabeln, när du ansluter eller kopplar ur endera änden för att undvika skador på kabeln.
- Sensorn och kabeln får inte blötläggas eller sänkas ned i någon vätskelösning. Försök inte sterilisera kabeln eller sensorn.
- Masimo-sensorer och patientkablar får inte omarbetas, repareras eller återanvändas eftersom dessa processer kan skada de elektriska komponenterna, vilket kan leda till patientskada.

#### INSTRUKTIONER

##### A) Ansluta RD SET-adapterkabeln till en patientkabel

###### Adapterkabel för RD till PC

1. Se **fig. 1**. Rikta in anslutningsfliken så att de «blanka» anslutningarna är vända uppåt och passas in med patientkabeln.
2. Sätt in anslutningen i patientkabelns anslutning tills du känner eller hör ett kopplingsklick.
3. Dra försiktigt i kontakterna för att säkerställa en positiv kontakt.

###### Adapterkabel för RD till M-LNC

1. Se **fig. 2**. Rikta in anslutningen på rätt sätt och sätt in den helt i patientkabelns anslutning.
2. Se **fig. 3**. Stäng skyddsspärren helt.

###### Adapterkabel för PC till RD/Adapterkabel för LNCS till RD/Adapterkabel för M-LNCS till RD/RD SET EXT-4:

1. Se **fig. 4**. Rikta in sensoranslutningen ordentligt och sätt in den helt i patientkabelns anslutning.
2. Se **fig. 5**. Stäng skyddsspärren helt.

## B) Koppla bort RD SET-adapterkabeln från en patientkabel

### Adapterkabel för RD till PC

1. Se **fig. 6**. Placera tummen och pekfingeret på knapparna på båda sidor om anslutningen.
2. Tryck ordentligt på knapparna och dra för att ta bort sensorn.

### Adapterkabel för RD till M-LNC

1. Se **fig. 7**. Lyft skyddsspärren för att komma åt anslutningen.
2. Se **fig. 8**. Dra stadigt i anslutningen för att avlägsna den från patientkabeln. Dra i anslutningen, inte i kabeln, för att undvika skada.

### Adapterkabel för PC till RD/Adapterkabel för LNCS till RD/Adapterkabel för M-LNCS till RD/RD SET EXT-4:

1. Se **fig. 9**. Lyft skyddsspärren.
2. Se **fig. 10**. Dra stadigt i kontakten för att avlägsna den från patientkabeln. Dra i kontakten, inte i kabeln, för att undvika skada.

## RENGÖRING

1. Ta loss sensorn från patienten och koppla bort den från adapterkabeln.
2. Du kan sedan rengöra kabelns yta genom att torka av den med 70-procentig isopropylalkohol.
3. Torka av alla ytor på kabeln.
4. Blötlägg ännu en duk eller gasväv med steriliserat eller destillerat vatten och torka av alla ytor på kabeln.
5. Torka kabeln genom att torka av alla ytor med en torr trasa eller gasväv.

### Var försiktig!

- Sänk inte ner anslutningen på kabeln i någon vätskelösning.
- Sterilisera inte med strålning, ånga, autoklavering eller etylenoxid.
- Rengör inte med kemikalier som inte är godkända enligt ovan.

## MILJÖFÖRHÅLLANDEN

Temperatur under drift	5 °C till 40 °C (41 °F till 104 °F)
Förvaringstemperatur	-40 °C till 70 °C (-40 °F till 158 °F)
Relativ luftfuktighet	10 % till 95 % icke-kondenserande

## GARANTI

Masimo garanterar endast den ursprungliga köparen att dessa produkter, när de används enligt de anvisningar från Masimo som medföljer produkterna, är fria från fel i material och utförande i sex (6) månader. Produkter för engångsbruk ska (enligt garantin) endast användas med en patient.

DET FÖREGÅENDE ÄR DEN ENDA GARANTI SOM GÄLLER FÖR PRODUKTER SOM SÄLJS AV MASIMO TILL KÖPAREN. MASIMO FRÅNSÄGER SIG UTTRYCKLIGEN ALLA ANDRA MUNTliga, UTTRYCKliga OCH UNDERFÖRSTÄDDA GARANTIER, INKLUSIVE, UTAN BEGRÄNSNING, ALLA GARANTIER OM SÄLJBARHET ELLER LÄMPLIGHET FÖR ETT VISST ÄNDAMÅL. MASIMOS ENDA ANSVAR OCH KÖPARENS ENDA ERSÄTTNING FÖR BRUTEN GARANTI ÄR, ENLIGT MASIMOS VAL, REPARATION ELLER ERSÄTTNING AV PRODUKTEN.

## UNDANTAG FRÅN GARANTI

Denna garanti omfattar inte produkter som använts i strid mot bruksanvisningarna som tillhandahålls med produkten, eller som har utsatts för vårdslöshet, vanskötsel, olycka eller externt åsamkad skada. Denna garanti omfattar inte produkter som har kopplats till icke avsedda instrumentenheter eller system, har ändrats eller tagits isär eller satts ihop igen. Denna garanti omfattar inte sensorer eller kablar som har ombearbetats, reparerats eller återanvänts.

UNDER INGA OMSTÄNDIGHETER BÅR MASIMO ANSVAR INFÖR KÖPAREN ELLER ANNAN PERSON FÖR FÖLJDSKADA, INDIREKT ELLER SÄRSKILD SKADA (INKLUSIVE, UTAN BEGRÄNSNING, UTEBLIVEN VINST), ÄVEN OM MÖJLIGHETEN DÄROM MEDDELAS. UNDER INGA OMSTÄNDIGHETER SKA MASIMOS ANSVAR FÖR PRODUKTER SOM SÄLTS TILL KÖPARE (UNDER KONTRAKT, GARANTI, ÅTALBAR HANDLING ELLER ANDRA FORDRINGAR) ÖVERSKRIDA SUMMAN SOM KÖPAREN BETALAT FÖR PRODUKTERNA I EN SÅDAN FORDRAN. MASIMO ÄR UNDER INGA OMSTÄNDIGHETER ANSVARIGT FÖR SKADOR SOM UPPSTÅR I SAMBAND MED ANVÄNDNING AV EN PRODUKT SOM HAR OMBEARBETATS, REPARERATS ELLER ÅTERANVÄNTS. BEGRÄNSNINGARNA I DETTA AVSNITT SKA INTE ANSEES UTESLUTA VARJE ANSVAR SOM, ENLIGT TILLÄMPLIG PRODUKTANSVARSLAG, LAGLIGEN INTE KAN UTESLUTAS GENOM KONTRAKT.























## INGET UNDERFÖRSTÅTT TILLSTÅND

Köp eller innehav av denna RD SET-adapterkabel medför ingen uttryckt eller underförstådd licens att använda denna RD SET-adapterkabel med en enhet som inte är en godkänd enhet, eller som är separat godkänd för användning av RD SET-adapterkablar.

**VARNING: ENLIGT USA:S FEDERALA LAGAR FÅR DENNA ENHET ENDAST SÄLJAS AV LÄKARE ELLER ENLIGT LÄKARES ORDINATION.**

För professionell användning. Se bruksanvisningen för fullständig förskrivningsinformation, inklusive indikationer, kontraindikationer, varningar, observationer och biverkningar.

**Följande symboler kan finnas på produktemärkningen:**

SYMBOL	DEFINITION	SYMBOL	DEFINITION
	Se bruksanvisningen		Separat insamling för elektrisk och elektronisk utrustning (WEEE).
	Se bruksanvisningen		Partinummer
	Tillverkare		Katalognummer (modellnummer)
	Tillverkningsdatum		Masimos referensnummer
	Används senast AAAA-MM-DD		Kroppsvikt
	Kassera inte		Större än
	Osteril		Mindre än
	Denna produkt är inte tillverkad av naturligt gummilatex		Luftfuktighetsbegränsning vid förvaring
<b>Rx ONLY</b>	Enligt federal lagstiftning i USA får denna enhet endast säljas till läkare eller på läkares ordination.		Förvaringstemperaturområde
	Konformitetsmärkning till det europeiska direktivet för medicinteknisk utrustning 93/42/EEG		Håll enheten torr
	Auktoriserad representant inom EU		Använd inte om förpackningen är skadad
	Lysdioden (LED) lyser när ström flödar genom dioden		Instruktioner/bruksanvisningar/manualer finns i elektroniskt format på <a href="http://www.Masimo.com/TechDocs">http://www.Masimo.com/TechDocs</a> <b>Obs! eFU är inte tillgängligt för länder med CE-märkning.</b>

Patent: <http://www.masimo.com/patents.htm>

Masimo, SET, , LNCS, LNOP och rainbow är federalt registrerade varumärken som tillhör Masimo Corporation. RD SET, M-LNCS och rainbow SET är varumärken som tillhör Masimo Corporation.

# RD SET™

## Adapterkabel-serie

nl

### GEBRUIKSAANWIJZING

Herbruikbaar



Bij de productie is geen latex van natuurrubber gebruikt



Niet-steriel

#### INDICATIES

De RD SET™-adapterkabelserie heeft dezelfde indicaties voor gebruik als de bijbehorende sensoren. Zie de gebruiksaanwijzing van de bijbehorende sensor voor indicaties voor gebruik en beschrijvingen.

#### BESCHRIJVING

Met de RD SET-adapterkabels kunt u Masimo RD SET-sensoren gebruiken op PC of met M-LNC- en RC-patiëntenkabels op Masimo® SET®- of Masimo rainbow® SET-apparaten. Met de RD SET-adapterkabels kunt u Masimo® SET®, LNOP®, LNCS®- of M-LNCS™-sensoren gebruiken met patiëntenkabels uit de RD SET-serie. Met RD EXT-kabels kan de lengte van de RD SET- en RD rainbow SET-patiëntenkabelserie worden uitgebreid.

De RD SET-adapterkabelserie bestaat uit het volgende:

- RD-naar-PC-adapterkabel
- LNOP-naar-RD-adapterkabels
- RD SET EXT-4
- RD-naar-M-LNC-adapterkabel
- M-LNCS-naar-RD-adapterkabels
- LNCS-naar-RD-adapterkabels

De RD SET-adapterkabelserie is gevalideerd met Masimo SET- of Masimo rainbow SET-technologie.

**WAARSCHUWING:** Masimo-sensoren en -kabels zijn ontworpen voor gebruik met apparaten met Masimo SET- of Masimo rainbow SET-oximetrie of die in licentie zijn gegeven voor gebruik met Masimo-sensoren.

**OPMERKING:** Bij gebruik van de RD SET EXT-kabel met een RD rainbow SET-patiëntenkabel is de maximale sensor voor de combinatie van sensor, kabel en verlengkabel 15 feet.

#### WAARSCHUWINGEN

- Raadpleeg altijd de gebruiksaanwijzing bij de oximetermodule voor volledige of aanvullende instructies.
- Controleer of de kabel fysiek intact is, d.w.z. dat er geen draden gebroken of gerafeld en er geen onderdelen beschadigd zijn. Inspecteer de kabel visueel en gooi deze weg als er barsten of verkleuringen zichtbaar zijn.
- Alle sensoren en kabels zijn bestemd voor gebruik met specifieke monitors. Controleer vóór gebruik de compatibiliteit van de monitor, de kabel en de sensor, omdat incompatibiliteit tot slechte prestaties en/of letsel bij de patiënt kan leiden.
- Leid de patiëntenkabel nauwkeurig langs een veilige route om te voorkomen dat de patiënt verstrikt of beklemd raakt.
- Als de sensor of de oximetermodule niet correct op de kabel worden aangebracht, heeft dit intermitterende metingen, onnauwkeurige resultaten of een volledige afwezigheid van metingen tot gevolg.
- Houd de kabel altijd vast aan de connector en niet aan de kabel zelf wanneer u een van beide uiteinden aansluit of loskoppelt, om beschadiging van de kabel te voorkomen.
- Week of dompel de sensor of kabel niet in vloeistoffen om schade te voorkomen. Probeer de kabel of sensor niet te steriliseren.
- Probeer sensoren of patiëntenkabels van Masimo niet opnieuw te gebruiken/prepareren of te recyclen, aangezien dit de elektrische onderdelen kan beschadigen en bij de patiënt letsel tot gevolg kan hebben.

#### INSTRUCTIES

##### A) De RD SET-adapterkabel aan een patiëntenkabel bevestigen

###### RD-naar-PC-adapterkabel

1. Zie **afbeelding 1**. Houd de verbindingslip zo dat de «glanzende» contactpunten omhoog wijzen en het logo op het logo op de patiëntenkabel zit.
2. Steek de connector in de patiëntenkabelconnector totdat u voelt of hoort dat deze op zijn plaats klikt.
3. Trek voorzichtig aan de connectoren om de verbinding te controleren.

###### RD-naar-M-LNC-adapterkabel

1. Zie **afbeelding 2**. Plaats de connector in de juiste richting en breng de sensorconnector volledig aan in de connector van de patiëntenkabel.
2. Zie **afbeelding 3**. Sluit de veiligheidshendel volledig.

###### PC-naar-RD-adapterkabel/LNCS-naar-RD-adapterkabel/M-LNCS-naar-RD-adapterkabel/RD SET EXT-4:

1. Zie **afbeelding 4**. Plaats de connector in de juiste richting en breng de connector volledig aan in de connector van de patiëntenkabel.
2. Zie **afbeelding 5**. Sluit de veiligheidshendel volledig.

## **B) Ontkoppel de RD SET-adapterkabel van een patiëntenkabel.**

### **RD-naar-PC-adapterkabel**

1. Raadpleeg **afbeelding 6**. Plaats duim en wijsvinger op de knoppen aan weerszijden van de connector.
2. Druk stevig op de knoppen en trek om de sensor te verwijderen.

### **RD-naar-M-LNC-adapterkabel**

1. Zie **afbeelding 7**. Duw de veiligheidshendel omhoog om bij de connector te komen.
2. Zie **afbeelding 8**. Trek stevig aan de connector om deze uit de patiëntenkabel te verwijderen. Om schade te voorkomen, moet u aan de connector trekken en niet aan de kabel.

### **PC-naar-RD-adapterkabel/LNCS-naar-RD-adapterkabel/M-LNCS-naar-RD-adapterkabel/RD SET EXT-4:**

1. Zie **afbeelding 9**. Til de veiligheidshendel omhoog.
2. Zie **afbeelding 10**. Trek stevig aan de connector om deze uit de patiëntenkabel te verwijderen. Om schade te voorkomen, moet u aan de connector trekken en niet aan de kabel.

---

## **REINIGING**

1. Neem de sensor van de patiënt en koppel de sensor los van de adapterkabel.
2. Reinig het oppervlak van de kabel door dit af te nemen met een gaasje met 70% isopropanol.
3. Veeg alle oppervlakken van de kabel af.
4. Doordrenk een andere doek of gaas met gedistilleerd water en maak alle oppervlakken van de kabel schoon.
5. Veeg alle oppervlakken van de kabel droog met een schoon doekje of droog gaasje.

## **LET OP:**

- De connector op de kabel niet in vloeistoffen onderdompelen.
- Niet steriliseren door middel van bestraling, stoom, autoclaaf of ethyleenoxide.
- Niet reinigen met chemicaliën die hierboven niet zijn goedgekeurd.

---

## **OMGEVING**

Bedrijfstemperatuur	5 °C tot 40 °C (41 °F tot 104 °F)
Opslagtemperatuur	-40 °C tot 70 °C (-40 °F tot 158 °F)
Relatieve vochtigheid	10% tot 95%, niet-condenserend

---

## **GARANTIE**

Masimo biedt alleen de eerste koper de garantie dat deze producten, indien gebruikt volgens de bij de producten van Masimo geleverde aanwijzingen, geen gebreken zullen vertonen qua materialen en uitvoering gedurende een periode van zes (6) maanden. De producten voor eenmalig gebruik hebben slechts een garantie voor gebruik bij één patiënt.

HET HIERVOOR BEPAALDE IS DE ENIGE GARANTIE VAN TOEPASSING OP DOOR MASIMO AAN DE KOPER VERKOCHTE PRODUCTEN. MASIMO WIJST UITDRUKKELIJK ALLE ANDERE MONDELINGE, UITGESPROKEN OF STILZWIJGENDE GARANTIES AF MET INBEGRIJF VAN DOCH NIET BEPERKT TOT ALLE GARANTIES AANGAANDE VERKOOPBAARHEID OF GESCHIKTHEID VOOR EEN BEPAALD DOEL. DE ENIGE VERPLICHTING VAN MASIMO EN HET EXCLUSIEVE VERHAAL VAN DE KOPER VOOR INBREUK OP EEN GARANTIE IS DE REPARATIE OF VERVANGING VAN HET PRODUCT, NAAR KEUZE VAN MASIMO.

---

## **UITSLUITINGEN VAN GARANTIE**

Deze garantie strekt zich niet uit tot producten die niet zijn gebruikt volgens de bij het product geleverde bedieningsinstructies of die zijn misbruikt, verwaarloosd, of door ongelukken of schade van buitenaf zijn beschadigd. Deze garantie strekt zich niet uit tot producten die zijn aangesloten op een ongeoorloofd apparaat of systeem, zijn gewijzigd, zijn gedemonteerd of opnieuw zijn gemonteerd. Deze garantie geldt niet voor sensoren of kabels die opnieuw zijn gebruikt/geprepareerd of gerecycled.

ONDER GEEN ENKELE VOORWAARDE IS MASIMO AANSPRAKELIJK JEGENS DE KOPER OF DERDEN VOOR EVENTUELE BIJKOMSTIGE, INDIRECTE, BIJZONDERE OF VERVOLGSCHADE (MET INBEGRIJF VAN, DOCH NIET BEPERKT TOT GEDERFDE WINST) EN DIT ZELFS NIET INDIEN ZIJ OP DE HOOGTE IS GEBRACHT VAN DE MOGELIJKHEID HIERVAN. IN GEEN GEVAL GAAT DE AANSPRAKELIJKHEID VAN MASIMO VOORTKOMENDE UIT AAN KOPER VERKOCHTE PRODUCTEN (DOOR CONTRACT, GARANTIE, ONRECHTMATIGE DAAD OF ANDERE CLAIMS) HET DOOR DE KOPER BETAALDE BEDRAG VOOR DE PARTIJ PRODUCTEN DIE EEN DERGELIJKE CLAIM BETREFFEN, TE BOVEN. MASIMO IS IN GEEN GEVAL AANSPRAKELIJK VOOR SCHADE DIE WORDT VEROORZAAKT DOOR EEN PRODUCT DAT OPNIEUW IS GEBRUIKT/GEPREPAREERD OF IS GERECYCLED. DE BEPERKINGEN IN DEZE SECTIE SLUITEN GEEN AANSPRAKELIJKHEDEN UIT DIE, VOLGENS DE VIGERENDE WETGEVING AANGAANDE PRODUCTAANSPRAKELIJKHEID, NIET WETTELIJK PER CONTRACT KUNNEN WORDEN UITGESLOTEN.

---

## **GEEN IMPLICIETE LICENTIE**

Aankoop of bezit van deze RD SET-adapterkabel verleent niet het uitdrukkelijke of impliciete recht tot gebruik van deze RD SET-adapterkabel met apparatuur die geen goedgekeurde apparatuur is of met apparatuur waarvoor niet afzonderlijk toestemming tot gebruik met RD SET-adapterkabels verkregen is.

**LET OP: VOLGENS DE AMERIKAANSE FEDERALE WETGEVING MAG DIT PRODUCT ALLEEN DOOR OF OP VOORSCHRIFT VAN EEN ARTS WORDEN VERKOCHT.**

Uitsluitend voor professioneel gebruik. Zie de gebruiksaanwijzing voor de volledige voorschrijvingsinformatie, inclusief indicaties, contra-indicaties, waarschuwingen, voorzorgsmaatregelen en bijwerkingen.

**De volgende symbolen kunnen op het product of productetiketten voorkomen:**

SYMBOOL	DEFINITIE	SYMBOOL	DEFINITIE
	Raadpleeg de gebruiksaanwijzing		Gescheiden inzameling van elektronische en elektrische apparatuur (WEEE).
	Volg de gebruiksaanwijzing op		Partijcode
	Fabrikant		Catalogusnummer (modelnummer)
	Productiedatum		Referentienummer Masimo
	Houdbaarheidsdatum JJJJ-MM-DD		Lichaamsgewicht
	Niet wegwerpen		Groter dan
	Niet-steriel		Kleiner dan
	Bij de productie is geen latex van natuurrubber gebruikt		Vochtigheidsgraadlimieten bij opslag
<b>Rx ONLY</b>	Volgens de Amerikaanse federale wetgeving mag dit apparaat alleen door of op voorschrift van een arts worden verkocht		Toegestane temperatuur bij opslag
	Keurmerk van conformiteit met richtlijn 93/42/EEG van de Raad betreffende medische hulpmiddelen		Droog bewaren
	Erkend vertegenwoordiger in de Europese Gemeenschap		Niet gebruiken als de verpakking is beschadigd
	Light Emitting Diode (LED) LED geeft licht wanneer er een stroom doorheen loopt		Gebruiksaanwijzingen/handleidingen zijn verkrijgbaar als elektronische documenten op <a href="http://www.Masimo.com/TechDocs">http://www.Masimo.com/TechDocs</a> <b>Opmerking: Er is geen elektronische gebruiksaanwijzing beschikbaar voor CE-markeringlanden.</b>

Octrooien: <http://www.masimo.com/patents.htm>

Masimo, SET, , LNCS, LNOP en rainbow zijn in de Verenigde Staten federaal gedeponeerde handelsmerken van Masimo Corporation. RD SET, M-LNCS en rainbow SET zijn handelsmerken van Masimo Corporation.



## Serie med adapterkabler

## BRUGSANVISNING

Genanvendelig



Ikke fremstillet med naturlig gummilatex



Ikke-steril

## INDIKATIONER

Serien med RD SET™-adapterkabler har samme indikationer for brug som de relevante sensorer. Se brugsanvisningen til den kompatible sensor for indikationer for brug og foreskrevne oplysninger.

## BESKRIVELSE

RD SET-adapterkabler giver mulighed for at bruge Masimo RD SET-sensorer på PC- eller M-LNC- og RC-patientledninger på Masimo® SET®- eller Masimo rainbow® SET-enheder. RD SET-adapterkabler giver mulighed for at bruge Masimo® SET® LNOP®, LNCS®- eller M-LNCS™-sensorer med patientledninger i RD SET-serien. RD EXT-ledninger bruges til at forlænge længden på patientledninger i RD SET og RD rainbow SET-serien.

Serien med RD SET-adapterkabler består af følgende:

- RD til pc-adapterkabel
- LNOP til RD-adapterkabler
- RD SET EXT-4
- RD til M-LNC-adapterkabel
- M-LNCS til RD-adapterkabler
- LNCS til RD-adapterkabler

Serien med RD SET-adapterkabler er blevet valideret til brug med Masimo SET eller Masimo rainbow SET-teknologi.

**ADVARSEL:** Masimo-sensorer og -kabler er beregnet til brug med enheder, der indeholder Masimo SET- eller Masimo rainbow SET-oximetri eller har licens til at bruge Masimo-sensorer.

**BEMÆRK:** Når du bruger RD SET EXT-kabel med RD rainbow SET-seriens patientledning, er den maksimale længde på kombinationen af sensor, ledning og forlængerledning 15 fod.

## ADVARSLER

- Se altid brugerhåndbogen til oximetermodulet for fuldstændige eller yderligere oplysninger.
- Kontrollér, at kablet er fysisk intakt uden brækkede eller flossede ledninger eller beskadigede dele. Efterse kablet visuelt, og kassér det, hvis det er revnet eller misfarvet.
- Alle sensorer og ledninger er beregnet til brug med bestemte monitoreringsenheder. Kontrollér, at monitoreringsenheden, kablet og sensoren er kompatible før brug, da det ellers kan resultere i forringet ydeevne og/eller skade på patienten.
- Før patientledningen omhyggeligt for at reducere risikoen for, at patienten vikles ind i den eller bliver kvalt.
- Hvis sensoren eller oximetermodulet ikke sluttes korrekt til kablet, bliver aflæsningerne intermitterende, resultaterne bliver unøjagtige, eller der vises ingen målinger.
- For at undgå beskadigelse af kablet skal man altid tage fat i stikket i stedet for selve kablet, når man slutter en af enderne til eller kobler den fra.
- Sensoren eller kablet må ikke lægges i blød eller nedsænkes i væske, da de kan blive beskadiget. Kablet eller sensoren må ikke steriliseres.
- Forsøg ikke at genbehandle, omarbejde eller genbruge Masimo-sensorer eller -patientledninger, da disse processer kan beskadige de elektriske komponenter og muligvis føre til skade på patienten.

## ANVISNINGER

## A) Fastgøring af RD SET-adapterkablet til en patientledning

## RD til pc-adapterkabel

1. Se **Fig. 1**. Vend tilslutningstappen, så de «skinnende» kontakter peger opad og passer til patientledningen.
2. Sæt stikket ind i patientledningens stik, indtil der mærkes eller høres et forbindelsesklik.
3. Træk forsigtigt i stikkene for at kontrollere, at der forekommer positiv kontakt.

## RD til M-LNC-adapterkabel

1. Se **Fig 2**. Vend stikket korrekt, og indsæt det helt i patientledningsstikket.
2. Se **Fig. 3**. Luk beskyttelseslåsen helt.

## Pc til RD-adapterkabel/LNCS til RD-adapterkabel/M-LNCS til RD-adapterkabel/RD SET EXT-4:

1. Se **Fig. 4**. Vend stikket korrekt, og indsæt det helt i patientledningsstikket.
2. Se **Fig. 5**. Luk beskyttelseslåsen helt.

## B) Frakobling af RD SET-adapterkablet fra en patientledning

### RD til pc-adapterkabel

1. Se **Fig. 6**. Sæt tommel- og pegefinger på knapperne på hver side af stikket.
2. Tryk godt på knapperne, og træk for at fjerne kablet.

### RD til et M-LNC-adapterkabel

1. Se **Fig. 7**. Åbn beskyttelseslåsen for at få adgang til stikket.
2. Se **Fig. 8**. Træk godt i stikket for at fjerne det fra patientledningen. Træk i selve stikket og ikke i kablet for at undgå beskadigelse.

### Pc til RD-adapterkabel/LNCS til RD-adapterkabel/M-LNCS til RD-adapterkabel/ RD SET EXT-4:

1. Se **Fig. 9**. Luk beskyttelseslåsen helt op.
2. Se **Fig. 10**. Træk godt i stikket for at fjerne det fra patientledningen. Træk i selve stikket og ikke i kablet for at undgå beskadigelse.

---

## RENGØRING

1. Fjern sensoren fra patienten, og kobl den fra adapterkablet.
2. Rengør ledningens overflade ved at tørre den af med en tampon med 70 % isopropylalkohol.
3. Aftør alle overflader på ledningen.
4. Gennemvæd en anden klud eller et stykke gazebind med sterilt eller destilleret vand, og aftør alle overflader på ledningen.
5. Aftør kablet ved at tørre alle overflader med en ren klud eller et stykke tørt gazebind.

## FORSIGTIG:

- Undlad at nedsænke stikket på kablet i nogen form for væske.
- Undlad at sterilisere ved hjælp af bestråling, damp, autoklavering eller ætylenoxid.
- Rengør ikke med kemikalier, der ikke er godkendt ovenfor.

---

## MILJØOPLYSNINGER

Driftstemperatur	5 °C til 40 °C (41 °F til 104 °F)
Opbevaringstemperatur	-40 °C til 70 °C (-40 °F til 158 °F)
Relativ luftfugtighed	10 % til 95 % uden kondensering

---

## GARANTI

Masimo garanterer kun over for den første køber, at disse produkter, hvis de anvendes i henhold til anvisningerne, som leveres af Masimo sammen med produkterne, er fri for håndværksmæssige defekter eller materialefejl i en periode på seks (6) måneder. For engangsprodukter er der kun garanti ved anvendelse til en enkelt patient.

OVENSTÅENDE UDGØR DEN ENESTE GARANTI, DER GÆLDER FOR PRODUKTER, DER SÆLGES TIL KØBER AF MASIMO. MASIMO FRASKRIVER SIG UDTRYKKELT ALLE ANDRE MUNDTLIGE, UDTRYKKELEGE ELLER UNDERFORSTÅEDE GARANTIER, HERUNDER, MEN IKKE BEGRÆNSET TIL, GARANTIER OM SALGBARHED ELLER EGNETHED TIL ET BESTEMT FORMÅL. MASIMOS ENESTE FORPLIGTELSE OG KØBERENS ENESTE RETSMIDDEL I TILFÆLDE AF BRUD PÅ GARANTIE ER, AT MASIMO EFTER EGENT VALG SKAL REPARERE ELLER UDSKIFTE PRODUKTET.

---

## UDELUKKELSER FRA GARANTI

Denne garanti omfatter ikke produkter, som er blevet brugt i strid med de brugsanvisninger, der leveres sammen med produktet, eller som har været udsat for misbrug, forsømmelse eller uheld eller er blevet beskadiget af grunde, der ikke har med produktet at gøre. Denne garanti omfatter ikke produkter, der har været tilsluttet en enhed eller et system, som de ikke er beregnet til at blive brugt sammen med, eller som er blevet modificeret eller skilt ad og samlet igen. Denne garanti omfatter ikke sensorer eller kabler, som er blevet omarbejdet, istandsat eller genbrugt.

MASIMO HÆFTER UNDER INGEN OMSTÆNDIGHEDER OVER FOR KØBER ELLER ANDRE PERSONER FOR EVENTUELLE HÆNDELIGE SKADER, INDIREKTE SKADER, SÆRLIGE SKADER ELLER FØLGESKADER (HERUNDER, MEN IKKE BEGRÆNSET TIL, DRIFTSTAB), UANSET AT MASIMO ER BLEVET GJORT OPMÆRKSOM PÅ MULIGHEDEN FOR DISSE. MASIMOS ERSTATNINGSANSVAR, SOM MÅTTE OPSTÅ AF ET PRODUKT, DER ER SOLGT TIL KØBER (INDEN FOR KONTRAKT, I HENHOLD TIL GARANTIE, UDEN FOR KONTRAKT ELLER I HENHOLD TIL ANDET RETSKRAV), VIL UNDER INGEN OMSTÆNDIGHEDER OVERSTIGE DET BELØB, SOM KØBER HAR BETALT FOR DET PARTI PRODUKTER, SOM ET SÅDANT RETSKRAV VEDRØRER. MASIMO HÆFTER UNDER INGEN OMSTÆNDIGHEDER FOR SKADER, DER FORBINDES MED ET PRODUKT, SOM ER BLEVET OMARBEJDET, ISTANDSAT ELLER GENBRUGT. BEGRÆNSNINGERNE I DETTE AFSNIT VIL IKKE UDELUKKE ELLER PRÆKLUDERE ET ERSTATNINGSANSVAR, SOM, I HENHOLD TIL GÆLDENDE LOV OM PRODUKTANSVAR, IKKE JURIDISK KAN UDELUKKES VED KONTRAKT.

---























## INGEN UNDERFORSTÅET LICENS

Køb eller besiddelse af dette RD SET-adapterkabel indebærer ikke nogen udtrykkelig eller stiltiende licens til at benytte dette RD SET-adapterkabel med nogen enhed, der ikke er en autoriseret enhed eller har speciel tilladelse til at bruge RD SET-adapterkabler.

**FORSIGTIG: IFØLGE AMERIKANSK LOVGIVNING MÅ DENNE ENHED KUN SÆLGES AF ELLER PÅ FORANLEDNING AF EN LÆGE.**

Til professionel brug. Se brugsanvisningen for komplette, beskrivende oplysninger, herunder indikationer, kontraindikationer, advarsler, forholdsregler og bivirkninger.

**Følgende symboler kan findes på produktet eller produktmærkningen:**

SYMBOL	DEFINITION	SYMBOL	DEFINITION
	Se brugsanvisningen		Separat indsamling for elektrisk og elektronisk udstyr (WEEE).
	Følg brugsanvisningen		Lotnummer
	Producent		Katalognummer (modelnummer)
	Produktionsdato		Masimo-referencenummer
	Anvendes inden ÅÅÅÅ-MM-DD		Kropsvægt
	Må ikke kasseres		Større end
	Ikke-steril		Mindre end
	Ikke fremstillet med naturlig gummlatex		Begrænsning for luftfugtighed ved opbevaring
<b>Rx ONLY</b>	Ifølge amerikansk lovgivning må denne enhed kun sælges af eller på foranledning af en læge		Opbevaringstemperaturinterval
	Mærkning, der angiver overholdelse af kravene i Rådets direktiv 93/42/EDF om medicinsk udstyr		Opbevares tørt
	Autoriseret repræsentant i EF		Brug ikke, hvis pakken er beskadiget
	Lysdiode (LED) LED'en afgiver lys ved gennemstrømning		Anvisninger/brugsanvisninger/vejledninger er tilgængelige i elektronisk format på <a href="http://www.Masimo.com/TechDocs">http://www.Masimo.com/TechDocs</a> <b>Bemærk: eBrugsanvisning er ikke tilgængelig i lande med CE-mærkning.</b>

Patenter: <http://www.masimo.com/patents.htm>

Masimo, SET, , LNCS, LNOP og rainbow er amerikansk registrerede varemærker tilhørende Masimo Corporation. RD SET, M-LNCS og rainbow SET er registrerede varemærker, der tilhører Masimo Corporation.

## Série de Cabos Adaptadores

### INSTRUÇÕES DE UTILIZAÇÃO

Reutilizável



Não fabricado com látex de borracha natural



Não esterilizado

#### INDICAÇÕES

A Série de Cabos Adaptadores RD SET™ tem as mesmas indicações de utilização que os sensores aplicáveis. Consulte as instruções de utilização do sensor compatível para obter as indicações de utilização e as informações prescritas.

#### DESCRIÇÃO

Os Cabos Adaptadores RD SET permitem a utilização de sensores Masimo RD SET em cabos de paciente PC ou M-LNC e RC nos dispositivos Masimo® SET® ou Masimo rainbow® SET. Os Cabos Adaptadores RD SET permitem a utilização de sensores Masimo® SET® LNOP®, LNCS® ou M-LNCS™ em cabos de paciente da série RD SET. Os cabos RD EXT prolongam o comprimento dos cabos do paciente da série RD SET e RD rainbow SET.

**A Série de Cabos Adaptadores RD SET é composta pelos seguintes itens:**

- Cabo Adaptador RD/PC
- Cabos Adaptadores LNOP/RD
- RD SET EXT-4
- Cabo Adaptador RD/M-LNC
- Cabos Adaptadores M-LNCS/RD
- Cabos Adaptadores LNCS/RD

A Série de Cabos Adaptadores RD SET foi verificada com utilização da tecnologia Masimo SET ou Masimo rainbow SET.

**ADVERTÊNCIA:** Os sensores e cabos da Masimo destinam-se a ser utilizados com dispositivos que utilizam a oximetria Masimo SET ou Masimo rainbow SET ou com licença para a utilização de sensores da Masimo.

**NOTA:** Quando o cabo RD SET EXT é utilizado com um cabo do paciente da série RD rainbow SET, o comprimento máximo para o conjunto do sensor, cabo e cabo de extensão é de 15 pés.

#### ADVERTÊNCIAS

- Consulte sempre o manual do utilizador do módulo de oximetria para obter instruções completas ou instruções adicionais.
- Certifique-se de que o cabo está fisicamente intacto, sem fios partidos ou desgastados ou peças danificadas. Inspeccione o cabo visualmente e descarte se observar fendas ou descoloração.
- Todos os sensores e cabos foram concebidos para serem utilizados com monitores específicos. Verifique a compatibilidade do monitor, cabo e sensor antes da utilização; caso contrário, o desempenho poderá ser afetado e/ou podem ocorrer lesões do paciente.
- O cabo do paciente deve ser colocado cuidadosamente num percurso que minimize a possibilidade de emaranhar ou estrangular o paciente.
- Uma ligação incorreta do sensor ou módulo de oximetria ao cabo resultará em leituras intermitentes, resultados não exatos ou ausência de leituras.
- Para evitar danos no cabo, segure o mesmo sempre pelo conector, em vez do cabo em si, quando ligar ou desligar uma das extremidades.
- Para evitar danos, não mergulhe nem ensope o sensor ou o cabo em soluções líquidas. Não tente esterilizar o cabo ou sensor.
- Não tente reprocessar, recondicionar ou reciclar os sensores ou cabos do paciente da Masimo, uma vez que estes procedimentos podem danificar os componentes elétricos, com possíveis efeitos nocivos para o paciente.

#### INSTRUÇÕES

##### A) Ligar o Cabo Adaptador RD SET a um Cabo do Paciente

###### Cabo Adaptador RD/PC

1. Consulte a **Fig. 1**. Oriente a patilha de ligação de forma a que os contactos "brilhantes" estejam voltados para cima e encaixem no cabo do paciente.
2. Introduza o conector no conector do cabo do paciente até sentir ou ouvir o estalido que assinala a ligação.
3. Puxe os conectores ligeiramente para assegurar um contacto positivo.

###### Cabo Adaptador RD/M-LNC

1. Consulte a **Fig 2**. Oriente o conector corretamente e introduza o mesmo no conector do cabo do paciente.
2. Consulte a **Fig. 3**. Feche a capa protetora completamente.

###### Cabo Adaptador PC/RD, Cabo Adaptador LNCS/RD, Cabo Adaptador M-LNCS/RD, RD SET EXT-4:

1. Consulte a **Fig. 4**. Oriente o conector corretamente e introduza o mesmo completamente no conector do cabo do paciente.
2. Consulte a **Fig. 5**. Feche a capa protetora completamente.

## **B) Desligar o Cabo Adaptador RD SET do Cabo do Paciente**

### **Cabo Adaptador RD/PC**

1. Consulte a **Fig. 6**. Coloque o polegar e dedo indicador nos botões nos dois lados do conector.
2. Pressione os botões com firmeza e puxe para remover.

### **Cabo Adaptador RD/M-LNC**

1. Consulte a **Fig. 7**. Levante a capa protetora para obter acesso ao conector do sensor.
2. Consulte a **Fig. 8**. Puxe o conector com firmeza para o remover do cabo do paciente. Para evitar danos, puxe o conector e não o cabo.

### **Cabo Adaptador PC/RD, Cabo Adaptador LNCS/RD, Cabo Adaptador M-LNCS/RD, RD SET EXT-4:**

1. Consulte a **Fig. 9**. Levante a capa protetora.
2. Consulte a **Fig. 10**. Puxe o conector com firmeza para o remover do cabo do paciente. Para evitar danos, puxe o conector e não o cabo.

---

## **LIMPEZA**

1. Retire o sensor do paciente e desligue o sensor do cabo adaptador.
2. Limpe a superfície do cabo com uma compressa embebida em álcool isopropílico a 70%.
3. Limpe todas as superfícies do cabo.
4. Utilize outra compressa ou pano embebido em água esterilizada ou destilada e limpe todas as superfícies do cabo.
5. Passe com uma compressa ou pano seco e limpo em todas as superfícies para secar o cabo.

## **CUIDADO:**

- Não mergulhe o conector no cabo em qualquer solução líquida.
- Não efetue esterilização por irradiação, vapor, autoclave ou óxido de etileno.
- Não efetue a limpeza com químicos não aprovados acima.

---

## **ESPECIFICAÇÕES AMBIENTAIS**

Temperatura em funcionamento	5°C a 40°C (41°F a 104°F)
Temperatura em armazenamento	-40°C a 70°C (-40°F a 158°F)
Humidade relativa	10% a 95%, sem condensação

---

## **GARANTIA**

A Masimo garante ao comprador inicial unicamente que estes produtos, quando utilizados de acordo com as instruções fornecidas em conjunto com os Produtos pela Masimo, estarão livres de defeitos de material e de fabrico durante um período de seis (6) meses. A garantia para os produtos de utilização única apenas abrange a utilização única em pacientes.

ESTA REPRESENTA A ÚNICA E EXCLUSIVA GARANTIA APLICÁVEL AOS PRODUTOS VENDIDOS PELA MASIMO AO COMPRADOR. A MASIMO É EXPRESSAMENTE NÃO RESPONSÁVEL POR TODAS AS OUTRAS GARANTIAS ORAIS, EXPRESSAS OU IMPLÍCITAS, INCLUINDO, ENTRE OUTRAS, QUALQUER GARANTIA DE MERCANTIBILIDADE OU ADEQUAÇÃO PARA UMA DETERMINADA FINALIDADE. A ÚNICA RESPONSABILIDADE DA MASIMO É O RECURSO EXCLUSIVO DO COMPRADOR EM CASO DE QUEBRA DA GARANTIA SERÁ, DE ACORDO COM A OPÇÃO DA MASIMO, A REPARAÇÃO OU SUBSTITUIÇÃO DO PRODUTO.

---

## **EXCLUSÕES DA GARANTIA**

Esta garantia não abrange produtos não utilizados conforme as instruções de utilização fornecidas com o produto, ou produtos sujeitos a utilização incorreta ou negligente, ou a acidentes ou danos de origem externa. Esta garantia não abrange produtos ligados a dispositivos ou sistemas não previstos, nem produtos modificados, desmontados ou remontados. Esta garantia não abrange sensores ou cabos reprocessados, reconicionados ou reciclados.

EM NENHUMA CIRCUNSTÂNCIA PODERÁ A MASIMO SER RESPONSABILIZADA PERANTE O COMPRADOR OU QUALQUER OUTRA PESSOA POR QUAISQUER DANOS INCIDENTAIS, INDIRETOS, ESPECIAIS OU CONSEQUENCIAIS (INCLUINDO, ENTRE OUTROS, PERDAS FINANCEIRAS), MESMO QUANDO NOTIFICADA DESTA POSSIBILIDADE. A RESPONSABILIDADE DA MASIMO RESULTANTE DA VENDA DE QUAISQUER PRODUTOS AO COMPRADOR (NO ÂMBITO DE CONTRATO, GARANTIA, RESPONSABILIDADE CIVIL OU OUTROS) NÃO PODERÁ EM QUALQUER CIRCUNSTÂNCIA EXCEDER O MONTANTE PAGO PELO COMPRADOR PELO LOTE DE PRODUTO(S) RELEVANTE. EM NENHUMA CIRCUNSTÂNCIA PODERÁ A MASIMO SER RESPONSABILIZADA POR DANOS ASSOCIADOS A UM PRODUTO REPROCESSADO, RECONDICIONADO OU RECICLADO. AS LIMITAÇÕES NESTA SECÇÃO NÃO PODEM SUBSTITUIR QUALQUER RESPONSABILIDADE QUE, NO ÂMBITO DA LEGISLAÇÃO APLICÁVEL PARA RESPONSABILIDADE SOBRE PRODUTOS, NÃO POSSA SER SUBSTITUÍDA CONTRATUALMENTE.

---





















## **NENHUMA LICENÇA IMPLÍCITA**

A compra ou posse deste Cabo Adaptador RD SET não confere qualquer licença expressa ou implícita para a utilização deste Cabo Adaptador RD SET com qualquer dispositivo que não seja um dispositivo autorizado ou autorizado separadamente para a utilização de Cabos Adaptadores RD SET.

**CUIDADO: A LEI FEDERAL (EUA) LIMITA A VENDA DESTES DISPOSITIVOS APENAS A MÉDICOS OU MEDIANTE RECEITA MÉDICA.**

Para uso profissional. Consulte as instruções de utilização para obter informações completas sobre a prescrição, incluindo indicações, contraindicações, advertências, precauções e acontecimentos adversos.

**Os símbolos seguintes podem ser apresentados no produto ou respetiva rotulagem:**

SÍMBOLO	DEFINIÇÃO	SÍMBOLO	DEFINIÇÃO
	Consultar as instruções de utilização		Recolha separada para equipamento elétrico e eletrónico (REEE).
	Seguir as instruções de utilização		Código do lote
	Fabricante		Número de catálogo (número do modelo)
	Data de fábrica		Número de referência da Masimo
	Prazo de validade AAAA-MM-DD		Peso corporal
	Não eliminar		Maior que
	Não esterilizado		Menor que
	Não fabricado com látex de borracha natural		Limites de humidade em armazenamento
<b>Rx ONLY</b>	A lei federal (EUA) limita a venda deste dispositivo apenas a médicos ou mediante receita médica		Intervalo de temperatura em armazenamento
	Marca de conformidade com a Diretiva Europeia de Dispositivos Médicos 93/42/CEE		Manter seco
	Representante autorizado na Comunidade Europeia		Não utilizar se a embalagem estiver danificada
	Diodo emissor de luz (LED) O LED emite luz quando é atravessado por corrente		As Instruções de Utilização/Manuais estão disponíveis em formato eletrónico em <a href="http://www.Masimo.com/TechDocs">http://www.Masimo.com/TechDocs</a> <b>Nota: As instruções de utilização eletrónicas não estão disponíveis para países com a marca CE.</b>

Patentes: <http://www.masimo.com/patents.htm>

Masimo, SET, , LNCS, LNOP e rainbow são marcas registadas federais da Masimo Corporation.

RD SET, M-LNCS e rainbow SET são marcas comerciais da Masimo Corporation.

# RD SET™

## 适配器导联线系列

zh

### 使用说明

可重复使用

 非天然乳胶制造 未消毒

#### 适用范围

RD SET™ 适配器导联线系列在用于适用传感器时，其适用范围相同。请参阅兼容传感器的使用说明，以了解使用的适用范围和规定信息。

#### 说明

RD SET 适配器导联线允许将 Masimo RD SET 传感器连接至 Masimo® SET® 或 Masimo rainbow® SET 设备上的 PC、M-LNC 和 RC 患者导联线。RD SET 适配器导联线允许将 Masimo® SET® LNOP®、LNCS® 或 M-LNCS™ 传感器连接至 RD SET 系列患者导联线。RD EXT 导联线可延长 RD SET 和 RD rainbow SET 系列患者导联线的长度。

RD SET 适配器导联线系列包括以下内容：

- RD 至 PC 适配器导联线
- LNOP 至 RD 适配器导联线
- RD SET EXT-4
- RD 至 M-LNC 适配器导联线
- M-LNCS 至 RD 适配器导联线
- LNCS 至 RD 适配器导联线

RD SET 适配器导联线系列已通过 Masimo SET 或 Masimo rainbow SET 技术的验证。

**警告：** Masimo 传感器和导联线仅可与包含 Masimo SET 或 Masimo rainbow SET 血氧仪或获准使用 Masimo 传感器的设备配套使用。

**注意：** 将 RD SET EXT 导联线与 RD rainbow SET 系列患者导联线配套使用时，传感器、导联线与导联线延长线组合线的最大长度是 15 英尺。

#### 警告

- 有关完整说明和附加说明，请务必参见血氧仪模块操作员手册。
- 确保导联线表面无损，芯线没有断裂或磨损，并且没有损坏的部件。目视检查导联线，如果发现裂纹或变色，请将其丢弃。
- 所有的传感器和导联线都设计为与特定监测仪一起使用。使用前应检查监测仪、导联线和传感器的兼容性，否则可能导致性能下降和/或患者受伤。
- 小心理顺患者导联线，以免患者被缠绕或勒住。
- 传感器或血氧仪模块与导联线连接不当会导致读数中断、结果不准确或无读数。
- 为避免损坏导联线，连接或拔下导联线两端时应始终抓住导联线接头，而不是导联线本身。
- 为避免发生损坏，请勿将传感器或导联线浸泡在任何溶液中。请勿尝试对导联线或传感器进行消毒。
- 切勿尝试对 Masimo 传感器或患者导联线进行改造、翻新或重复使用，否则可能会损坏电气元件，并对患者构成潜在危害。

#### 使用说明

##### A) 将 RD SET 适配器导联线与患者导联线相连

###### RD 至 PC 适配器导联线

1. 请参阅图 1。调整连接凸片的方向，让“亮面”触点朝上，并与患者导联线对接。
2. 将此接头插入患者导联线接头，直至感觉两者咬合或听到咬合的声音。
3. 轻拉各接头，确保连接牢固。

###### RD 至 M-LNC 适配器导联线

1. 请参阅图 2。正确调整接头方向，并将此接头完全插入患者导联线接头中。
2. 请参阅图 3。完全闭合保护扣锁。

###### PC 至 RD 适配器导联线/LNCS 至 RD 适配器导联线/M-LNCS 至 RD 适配器导联线/RD SET EXT-4:

1. 请参阅图 4。适当调整接头方向，然后将接头完全插入患者导联线接头中。
2. 请参阅图 5。完全闭合保护扣锁。

## B) 断开 RD SET 适配器导联线与患者导联线的连接

### RD 至 PC 适配器导联线

1. 请参阅图 6。将拇指与食指放在接头两侧的按钮上。
2. 用力按住按钮，然后往外拉出接头。

### RD 至 M-LNC 适配器导联线

1. 请参阅图 7。抬起保护扣锁，露出接头。
2. 请参阅图 8。用力拔出接头，使其与患者导联线断开连接。为避免损坏，应拔出接头而非导联线。

### PC 至 RD 适配器导联线/LNCS 至 RD 适配器导联线/M-LNCS 至 RD 适配器导联线/ RD SET EXT-4:

1. 请参阅图 9。抬起保护扣锁。
2. 请参阅图 10。用力拔出接头，使其与患者导联线断开连接。为避免损坏，应拔出接头而非导联线。

---

## 清洁

1. 从患者身上取下传感器，然后断开传感器与适配器导联线之间的连接。
2. 用 70% 异丙醇酒精棉片擦拭，清洁导联线表面。
3. 擦拭导联线的所有表面。
4. 再取一块布或纱布块蘸取无菌或蒸馏水，然后擦拭导联线的所有表面。
5. 以干净的布或干纱布块将导联线的所有表面擦干。

## 警示:

- 请勿将导联线上的接头浸泡在任何溶液中。
- 请勿使用射线、蒸汽、高压或环氧乙烷进行消毒。
- 切勿使用上述未经批准的化学制剂进行清洁。

---

## 环境

操作温度	41°F 至 104°F (5°C 至 40°C)
储存温度	-40°F 至 158°F (-40°C 至 70°C)
相对湿度	10% 至 95%，无凝结

---

## 担保

Masimo 仅向最初购买者担保，这些产品只要按照 Masimo 随产品提供的使用说明使用，即可保证在六 (6) 个月内无任何材料和工艺上的缺陷。单人用产品仅享受用于单个患者的担保。

上述担保为适用于 MASIMO 出售给买家的产品的唯一和独有担保。MASIMO 特此声明不提供任何其他口头、明示或暗示的担保，包括但不限于对适销性或针对特殊用途的适用性的担保。若违背任何担保，MASIMO 的唯一义务和对买家的唯一补偿是由 MASIMO 自行选择维修或更换产品。

---

## 担保例外情况

本担保不适用于任何因违反产品所附操作说明，或因误用、过失、意外而造成损毁或因外部原因造成损坏的产品。本担保不适用于连接到任何不适用的仪器设备或系统或者经过改装、拆卸或重装的任何产品。本担保不适用于再加工、修复或回收使用的传感器或导联线。

在任何情况下，MASIMO 就任何意外、间接、特殊或连带损害（包括但不限于利润损失）对买家或其他任何人概不负责，即使已获知有可能发生上述损害。在任何情况下，MASIMO 由于向买家出售产品而导致的赔偿责任（根据合同、担保、民事侵权或其他权利要求规定）不应超出买家对此类权利要求所牵涉的产品所支付的总金额。在任何情况下，MASIMO 对再加工、修复或回收使用的产品所造成的任何损失均概不负责。本部分的限制条件并不否认适用产品责任法规规定的、合同不能排除的任何法律责任。

---

## 无暗示许可

购买或拥有此 RD SET 适配器导联线并不表示有任何明示或暗示的许可，可以将此 RD SET 适配器导联线与任何未认可的设备或未专门认可可以使用此 RD SET 适配器导联线的设备配套使用。



**警示：**美国联邦法律规定本设备只能由医生销售或凭医嘱销售。  
供专业人员使用。请参阅使用说明了解完整的规定信息，包括适应症、禁忌症、警告、预防措施及不良反应。  
下列符号可能出现在于产品或产品标签上：

符号	定义	符号	定义
	请参阅使用说明		电气与电子设备分类收集 (WEEE)。
	请遵循使用说明		批号
	制造商		分类号 (型号)
	制造日期		Masimo 参考号
	有效期至 YYYY-MM-DD		体重
	请勿丢弃		大于
	未消毒		小于
	非天然乳胶制造		储存湿度限制
<b>Rx ONLY</b>	美国联邦法律规定本设备只能由医生销售或凭医嘱销售		储存温度范围
	表明符合欧盟医疗器械指令 93/42/EEC 的标识		保持干燥
	欧盟授权代表		如包装损坏请勿使用
	发光二极管 (LED) 当电流通过时, LED 会发光		访问 <a href="http://www.Masimo.com/TechDocs">http://www.Masimo.com/TechDocs</a> 即可获得电子格式的说明/ 使用说明/手册 <b>注意：eFU 不提供给 CE 认证国家/地区。</b>

专利: <http://www.masimo.com/patents.htm>

Masimo、SET、、LNCS、LNOP 和 rainbow 是 Masimo Corporation 的联邦注册商标。

RD SET、M-LNCS 和 rainbow SET 是 Masimo Corporation 的商标。

# RD SET™

## アダプタケーブルシリーズ

ja

### 使用方法

再利用可

☒ 天然ゴムは使用していません

△ 非殺菌

#### 適応

RD SET™ アダプタケーブルシリーズは、該当するセンサーとして使用する場合は、説明内容が同じです。使用するための説明および所定の情報については、互換性のあるセンサーの取扱説明書を参照してください。

#### 説明

RD SET アダプタケーブルを使用することによって、PC または M-LNC で Masimo RD SET センサーを使用したり、Masimo® SET® または Masimo rainbow® SET 装置で RC 患者ケーブルを使用したりすることができます。RD SET アダプタケーブルを使用することによって、Masimo® SET® LNOP®, LNCS®, または M-LNCS™ センサーで RD SET シリーズ患者ケーブルを使用することができます。RD EXT ケーブルを使用することで、RD SET および RD rainbow SET シリーズ患者ケーブルの長さを延長できます。

RD SET アダプタケーブルシリーズは次のもので構成されています。

- PC 用 RD アダプタケーブル
- RD 用 LNOP アダプタケーブル
- RD SET EXT-4
- M-LNC 用 RD アダプタケーブル
- RD 用 M-LNCS アダプタケーブル
- RD 用 LNCS アダプタケーブル

RD SET アダプタケーブルシリーズは、Masimo SET または Masimo rainbow SET technology を使用して動作検証が行われています。

**警告:** Masimo センサーとケーブルは Masimo SET または Masimo rainbow SET オキシメトリーを含む装置、または Masimo センサーの使用が許諾されている装置用に設計されています。

**注記:** RD SET EXT ケーブルを RD rainbow SET シリーズ患者ケーブルと使用した場合、センサーとケーブルおよび延長ケーブルを組み合わせたときの最大長は 15 フィートです。

#### 警告

- 使用方法の詳細およびその他の説明に関しては、常にオキシメータモジュールのオペレータ用マニュアルを参照してください。
- ワイヤの破損や擦り切れ、損傷した部分がなく、ケーブルが完全であることを確認してください。ケーブルを目視で検査し、亀裂や変色がある場合には破棄してください。
- すべてのセンサーおよびケーブルは特定のモニター用に設計されています。使用する前に、モニター、ケーブル、およびセンサーの互換性を確認してください。そうしないと、性能の低下や患者のけがにつながる可能性があります。
- 患者ケーブルの配線は、患者にケーブルが絡まったりしないよう注意深く行ってください。
- センサーやオキシメータ モジュールをケーブルに正しく接続しないと、断続的な読み取りや正しく読み取れない場合、あるいは読み取れない場合があります。
- ケーブルの損傷を防ぐため、ケーブルの取り付け、取り外し時にはケーブル部分ではなくコネクタ部分を持つようにしてください。
- 破損を防ぐため、センサーまたはケーブルをいかなる溶液にも浸したり、濡らしたりしないでください。ケーブルまたはセンサーを消毒しないでください。
- 電子部品の破損や患者のけがに繋がることがあるため、Masimo センサーまたは患者ケーブルを再加工、修理および再利用しないでください。

#### 取扱説明

##### A) 患者ケーブルに RD SET アダプタケーブルを接続する

###### PC 用 RD アダプタケーブル

1. 図 1 を参照してください。接続タブの「光沢のある」接続部を上向きにして、患者ケーブルを合わせます。
2. コネクタを患者ケーブルのコネクタに、カチッという感触あるいは音がするまで差し込みます。
3. 正しく接続されているか確認するためにコネクタをゆっくり引っぱり張ります。

###### M-LNC 用 RD アダプタケーブル

1. 図 2 を参照してください。コネクタを患者ケーブル コネクタの方に正しく向けて完全に差し込みます。
2. 図 3 を参照してください。保護止め掛けを完全に閉じます。

###### RD 用 PC アダプタケーブル/RD 用 LNCS アダプタケーブル/RD 用 M-LNCS アダプタケーブル/RD SET EXT-4:

1. 図 4 を参照してください。コネクタを正しい方向に向けて患者ケーブルコネクタに完全に挿入します。
2. 図 5 を参照してください。保護止め掛けを完全に閉じます。

## B) RD SET アダプターケーブルを患者ケーブルから取り外す

### PC 用 RD アダプターケーブル

1. 図 6 を参照してください。患者ケーブルコネクタの両側にあるボタンに親指と人差し指を当てます。
2. ボタンを強く押しながら引くとセンサーを取り外すことができます。

### M-LNC 用 RD アダプターケーブル

1. 図 7 を参照してください。保護止め掛けを引き上げると、コネクタが見えます。
2. 図 8 を参照してください。コネクタをしっかりと持って、患者ケーブルから引き抜きます。損傷を防ぐため、コネクタを引っ張ってください。ケーブルは引っ張らないでください。

### RD 用 PC アダプターケーブル/RD 用 LNC 用アダプターケーブル/RD 用 M-LNC 用アダプターケーブル/RD SET EXT-4:

1. 図 9 を参照してください。保護止め掛けを持ち上げます。
2. 図 10 を参照してください。コネクタをしっかりと持って、患者ケーブルから引き抜きます。損傷を防ぐため、コネクタを引っ張ってください。ケーブルは引っ張らないでください。

---

## クリーニング

1. センサーを患者から取り外し、アダプターケーブルから外します。
2. ケーブルの表面を濃度 70% のイソプロピルアルコールに浸した布で拭きます。
3. ケーブルの表面を全て拭き取ります。
4. 別の布またはガーゼのパッドに蒸留水を染み込ませ、ケーブルの全表面を軽く拭きます。
5. 布または乾いたガーゼのパッドで全表面を軽くふき取るにより、ケーブルを乾かします。

### 注意:

- ケーブルのコネクタは、どのような溶液にも入れないでください。
- また、照射殺菌、蒸気、オートクレーブ (加圧滅菌器)、エチレンオキシドによる滅菌はしないでください。
- 上記で承認されていない化学薬品を使用してクリーニングしないでください。

---

## 環境条件

動作温度	5°C ~ 40°C (41°F ~ 104°F)
保管温度	-40°C ~ 70°C (-40°F ~ 158°F)
相対湿度	10% ~ 95% 結露なきこと

---

## 保証

Masimo 社の製品に添付されている使用説明書に従って使用した場合、購入者に対して、材料および仕上がりに瑕疵がないことを、6 か月間保証します。単一使用製品は、1 人の患者の使用に対してのみ保証が適用されます。

前述部分は、MASIMO が販売した製品に対して適用される、購入者に対する唯一かつ排他的な保証です。MASIMO は、市場性および特定の目的への適合性を含めて、明示的にも黙示的にも、一切の保証をいたしません。保証への違反に対する MASIMO の唯一の義務および購入者の唯一の救済は、MASIMO の裁量により、製品を修理あるいは交換することです。

---

## 免責事項

製品に添付されている取扱説明書に反した使用方法、および誤使用、不履行、事故、外部からの損傷を受けた製品については、保証の対象外とします。規格外の装置およびシステムに接続した場合、製品を一部変更した場合、分解および組立てを行なった場合については、保証の対象外とします。再加工、修理および再利用したセンサーまたはケーブルは、本保証の対象外となります。

MASIMO はいかなる場合においても、購入者あるいは他のいかなる人に対しても、偶発的、間接的、特別、結果的損害 (利益の損失を含みこれに限らず) に対する責任をたとえその可能性について通知されていても、負いません。購入者に対して販売されたいかなる製品から生じた MASIMO の責任 (契約、保証、不法行為あるいはその他のクレームに基づく) も、当該クレームに関連した製品ロットに対して購入者が支払った金額を超えないものとします。再加工、修理および再利用した製品について、MASIMO はいかなる場合でも法的責任を負わないものとします。本セクションに含まれる制限事項は、適用可能な製品責任法の下で契約により合法的に排除することのできない責任を排除すると見なすことはできません。

---

## 黙黙の保証なし

本 RD SET アダプターケーブルの購入あるいは所有は、認証されていない装置とともに本 RD SET アダプターケーブルを使用する、あるいは独立して RD SET アダプターケーブルを使用するための明示的または黙黙的な使用許諾を与えるものではありません。

**注意:** 米国連邦法では本装置の販売は医師による、あるいは医師の指示によるものに制限されています。医療専門家向けの製品です。適応、禁忌、警告、使用上の注意、副作用などの処方情報については、取扱説明書を参照してください。

次のシンボルが製品または製品ラベルに表示されている場合があります。

シンボル	定義	シンボル	定義
	使用上の注意を参照		電気・電子機器廃棄物 (WEEE) として分別収集すること。
	使用上の注意に従う		ロットコード
	製造者		カタログ番号 (モデル番号)
	製造日		Masimo 参照番号
	使用期限 YYYY-MM-DD		体重
	廃棄しないでください		以上
	非殺菌		未満
	天然ゴムは使用していません		保管湿度の制限
<b>Rx ONLY</b>	米国連邦法では本装置の販売は医師による、あるいは医師の指示によるものに制限されています		保管温度範囲
	医療機器指令 93/42/EEC に準拠		湿気厳禁
	EU 正規代理店		包装が破損している場合は、使用しないでください
	発光ダイオード (LED) LED は、電流が流れると発光します		手順/使用方法/マニュアルは、電子形式で入手できます ( <a href="http://www.Masimo.com/TechDocs">http://www.Masimo.com/TechDocs</a> ) 注記: eFU は、CE マークの採用国では使用できません。

特許: <http://www.masimo.com/patents.htm>

Masimo、SET、↓、LNCS、LNOP、および rainbow は、米国 Masimo Corporation の連邦政府による登録商標です。RD SET、M-LNCS、および rainbow SET は、Masimo Corporation の商標です。

# RD SET™ -sovitinkaapelisarja

fi

## KÄYTTÖOHJEET

Uudelleenkäytettävä



Ei sisällä luonnonkumilateksia



Epästeriili

### KÄYTTÖAIHEET

RD SET™ -sovitinkaapelisarja on tarkoitettu käytettäväksi samoihin käyttötarkoituksiin kuin sen kanssa yhteensopivat anturit. Katso yhteensopivan anturin käyttöohjeista käyttöaiheet ja käytön ohjeet.

### KUVAUS

RD SET -sovitinkaapeleiden ansiosta Masimo RD SET -antureita voidaan käyttää Masimo® SET®- tai Masimo rainbow® SET -laitteissa, joissa käytetään PC- tai M-LNC- ja RC-potilaskaapeleita. RD SET -sovitinkaapeleiden ansiosta Masimo® SET® LNOP®, LNCS®- tai M-LNCS™-antureita voidaan käyttää RD SET -sarjan potilaskaapeleiden kanssa. RD EXT -kaapeleita käytetään RD SET- ja RD rainbow SET -sarjan potilaskaapeleiden jatkokaapeleina.

### RD SET -sovitinkaapelisarja sisältää seuraavat:

- RD to PC -sovitinkaapeli
- LNCP to RD -sovitinkaapelit
- RD SET EXT-4
- RD to M-LNC -sovitinkaapeli
- M-LNCS to RD -sovitinkaapelit
- LNCS to RD -sovitinkaapeli

RD SET -sovitinkaapelisarjan toiminta on testattu Masimo SET- tai Masimo rainbow SET -tekniikan kanssa.

**VAROITUS:** Masimon anturit ja kaapelit on tarkoitettu käytettäväksi sellaisten laitteiden kanssa, joissa käytetään Masimo SET- tai Masimo rainbow SET -oksimetria tai jotka on lisensoitu käyttämään Masimon antureita.

**HUOMAUTUS:** käytettäessä RD SET EXT -kaapelia RD rainbow SET -sarjan potilaskaapelin kanssa anturin, kaapelin ja jatkokaapelin yhdistelmän enimmäispituus on 15 jalkaa.

### VAROITUKSET

- Katso oksimetrimoduulin käyttöoppaasta tarkemmat ohjeet tai lisätiedot.
- Varmista, että kaapelissa ei ole fyysisiä vikoja, kuten katkenneita tai rispaantuneita johtoja tai vaurioituneita osia. Tarkista kaapeli silmämääräisesti ja hävitä kaapeli, jos siinä on halkeamia tai väriverheitä.
- Kaikki anturit ja kaapelit on suunniteltu käytettäväksi tiettyjen monitorien kanssa. Tarkista monitorin, kaapelin ja anturin yhteensopivuus ennen käyttöä, jottei toimintakyky heikkene ja/tai potilas loukkaannu.
- Reititä potilaskaapeli huolellisesti, jotta potilas ei sotkeudu tai kiristu siihen.
- Mikäli anturia tai oksimetria ei kytketä kunnolla kaapeliin, lukemat ovat epäsäännöllisiä, tulokset epätarkkoja tai tuloksia ei saada lainkaan.
- Kun kytket tai irrotat kaapelia, tartu siihen aina liittimestä kaapelijohdon sijaan, jotta kaapeli ei vahingoitu.
- Vältä vauriot – älä upota anturia tai kaapelia nesteeseen. Älä steriloi kaapelia tai anturia.
- Älä yritä käsitellä uudelleen, kunnostaa tai kierrättää Masimo-antureita tai -potilaskaapeleita. Tällaiset toimet voivat vahingoittaa sähkökomponentteja, mikä voi aiheuttaa potilaalle vahinkoa.

### OHJEET

#### A) RD SET -sovitinkaapelin kytkeminen potilaskaapeliin

##### RD to PC -sovitinkaapeli

1. Katso **kuva 1**. Käännä anturin kieleke niin, että kiiltävät kosketuspinnat osoittavat ylöspäin ja ovat yhdessä linjassa potilaskaapelin kanssa.
2. Työnnä liitin potilaskaapelin liittimeen, kunnes tunnet ja kuulet kytkennän onnistumisen ilmaisevan napsahduksen.
3. Varmista kytkentä vetämällä varovasti liittimestä.

##### RD to M-LNC -sovitinkaapeli

1. Katso **kuva 2**. Suuntaa anturin liitin oikein ja työnnä se kunnolla potilaskaapelin liittimeen.
2. Katso **kuva 3**. Sulje suojasalpa huolellisesti.

##### PC to RD -sovitinkaapeli / LNCS to RD -sovitinkaapeli / M-LNCS to RD -sovitinkaapeli / RD SET EXT-4:

1. Katso **kuva 4**. Suuntaa anturin liitin oikein ja työnnä se kunnolla potilaskaapelin liittimeen.
2. Katso **kuva 5**. Sulje suojasalpa huolellisesti.

## B) RD SET -sovitinkaapelin irrottaminen potilaskaapelista

### RD to PC -sovitinkaapeli

1. Katso **kuva 6**. Aseta peukalo ja etusormi potilaskaapelin liittimen kummallakin puolella oleville painikkeille.
2. Paina painikkeita napakasti ja irrota vetämällä.

### RD to M-LNC -sovitinkaapeli

1. Katso **kuva 7**. Nosta suojasalpaa, jotta pääset käsiksi anturin liittimeen.
2. Katso **kuva 8**. Irrota anturi potilaskaapelista vetämällä napakasti liittimestä. Vaurioita ei synny, kun vedät liittimestä kaapelin sijaan.

### PC to RD -sovitinkaapeli / LNCS to RD -sovitinkaapeli / M-LNCS to RD -sovitinkaapeli / RD SET EXT-4:

1. Katso **kuva 9**. Nosta suojasalpaa.
2. Katso **kuva 10**. Irrota anturi potilaskaapelista vetämällä napakasti liittimestä. Vaurioita ei synny, kun vedät liittimestä kaapelin sijaan.

## PUHDISTAMINEN

1. Ota itsekiinnittyvä anturi irti potilaasta ja irrota se sovitinkaapelista.
2. Puhdista kaapelin pinta pyyhkimällä se 70-prosenttisellä isopropyylialkoholitaitoksella.
3. Pyyhi kaikki kaapelin pinnat.
4. Kastele toinen kangasliina tai sideharsotaitos steriilillä tai tislattulla vedellä ja pyyhi kaapelin kaikki pinnat.
5. Kuivaa kaapelin kaikki pinnat pyyhkimällä ne kuivalla kangasliinalla tai harsokankaalla.

### VAROITUS:

- Älä upota kaapelin liittintä nesteeseen.
- Älä steriloi säteilyttämällä, höyryllä, autoklaavissa tai etyleenioksidilla.
- Älä käytä puhdistukseen muita kuin tässä asiakirjassa hyväksytyjä kemikaaleja.

## YMPÄRISTÖ

Käyttölämpötila	5–40 °C (41–104 °F)
Säilytyslämpötila	–40...+70 °C (–40...+158 °F)
Suhteellinen kosteus	10–95 %, kondensoimatonta

## TAKUU

Masimo myöntää alkuperäiselle ostajalle kuuden (6) kuukauden takuun materiaali- ja valmistusvirheiden varalta, kun tuotteita käytetään Masimon tuotteiden mukana toimitettujen ohjeiden mukaisesti. Kertakäyttöisten tuotteiden takuu kattaa käytön vain yhdelle potilaalle.

SEURAAVA ON AINOA TAKUU, JONKA MASIMO MYÖNTÄÄ TUOTTEEN OSTAJALLE. MASIMO KIELTÄÄ KAIKKI MUUT, SUULLISET, NIMENOMAISET JA HILJAISET TAKUUT, MUKAAN LUKIEN MM. KAUPALLISUUTTA JA TIETTYYN KÄYTTÖTARKOITUKSEEN SOPIVUUTTA KOSKEVAT TAKUUT. MASIMON AINOA VELVOLLISUUS JA OSTAJAN AINOA KORVAUSVAATIMUS MINKÄ TAHANSA TAKUURIKKEEN KOHDALLA ON, MASIMON PÄÄTÖKSESTÄ, KORJATA TAI VAIHTAA TUOTE.

## TAKUUN RAJOITUKSET

Tämä takuu ei koske tuotetta, jota on käytetty tuotteen mukana toimitettujen käyttöohjeiden vastaisesti tai jota on käytetty väärin, laiminlyöty tai joka on vahingoittunut tapaturmassa tai jostain ulkopuolisesta syystä. Tämä takuu ei koske tuotetta, joka on kytketty epätarkoituksenmukaiseen instrumenttilaitteeseen tai järjestelmään, eikä tuotetta, jota on muutettu tai joka on purettu tai koottu uudelleen. Tämä takuu ei koske antureita tai kaapeleita, joita on käsitelty uudelleen, kunnostettu tai jotka on kierrätetty.

MASIMO EI VASTAA OSTAJALLE TAI MUILLE HENKILÖILLE SATUNNAISISTA, EPÄSUORISTA, ERITYISISTÄ TAI VÄLILLISISTÄ VAHINGOISTA (MUKAAN LUKIEN RAJOITUKSETTA TULOJEN MENETYKSET), VAIKKA TÄLLÄISESTÄ MAHDOLLISUUDESTA MAINITTAISIINKIN. MASIMO EI VASTAA MISSÄÄN TILANTEESSA OSTAJALLE MYYDYISTÄ TUOTTEISTA (SOPIMUKSEN, TAKUUN, DELIKTIN TAI MUUN VAATEN MUKAAN) SUUREMMALLA SUMMALLA KUIN MILLÄ OSTAJA ON OSTANUT TUOTE-ERÄT, JOITA VAADE KOSKEE. MASIMO EI VASTAA MISSÄÄN TILANTEESSA VAHINGOISTA, JOTKA LIITTYVÄT TUOTTEESEEN, JOTA ON KÄSITELTY UUELLEEN, KUNNOSTETTU TAI JOKA ON KIERRÄTETTY. TÄSSÄ KOHDASSA ESITETTY RAJOITUKSET EIVÄT ESTÄ SELLAISTA VASTUUTA, JOTA SOVELTUVAN TUOTEVASTUULAIN MUKAAN EI VOI ESTÄÄ SOPIMUKSELLA.























## EI EPÄSUORAA LISENSSIÄ

Tämän RD SET -sovitinkaapelin ostaminen tai omistaminen ei anna suoraa tai epäsuoraa lisenssiä käyttää tätä RD SET -sovitinkaapelia laitteessa, joka ei ole valtuutettu laite tai laite, joka on saanut erillisen hyväksynnän RD SET -sovitinkaapeleiden käyttämistä varten.

**VAROITUS: YHDYSVALTAIN LIITTOVALTIOLAIN MUKAAN TÄTÄ LAITETTA SAA MYYDÄ VAIN LÄÄKÄRI TAI LÄÄKÄRIN MÄÄRÄYKSESTÄ.**

Tarkoitettu ammattikäyttöön. Katso käyttöohjeista täydelliset määräystiedot, kuten käyttöaiheet, vasta-aiheet, varoitukset, varoitimet ja haittavaikutukset.

**Tuotteessa tai tuotteen etiketissä voi esiintyä seuraavia symboleita:**

SYMBOLI	SELITYS	SYMBOLI	SELITYS
	Katso käyttöohjeista		Sähkö- ja elektroniikkalaitteiden erillinen keräys (WEEE).
	Noudata käyttöohjeita		Erän tunnus
	Valmistaja		Tilausnumero (mallinumero)
	Valmistuspäivä		Masimon viitenumero
	Viimeinen käyttöpäivä VVVV-KK-PP		Paino
	Älä hävitä		Suurempi kuin
	Epästeriili		Pienempi kuin
	Ei sisällä luonnonkumilateksia		Säilytyskosteusrajoitus
<b>Rx ONLY</b>	Yhdysvaltain lain mukaan tätä laitetta saa myydä vain lääkäri tai lääkärin määräyksestä		Säilytyslämpötila
	Noudattaa eurooppalaista lääkinnällisiä laitteita koskevaa direktiiviä 93/42/EY		Pidettävä kuivana
	Valtuutettu edustaja Euroopan unionissa		Älä käytä, jos pakkaus on vaurioitunut
	Valoa lähettävä diodi (LED) LED tuottaa valoa, kun sähkövirta kulkee sen läpi		Käyttöohjeet/käyttöoppaat ovat saatavilla sähköisessä muodossa osoitteesta <a href="http://www.Masimo.com/TechDocs">http://www.Masimo.com/TechDocs</a> <b>Huomautus: sähköinen käyttöohje ei ole saatavilla CE-merkintää vaativissa maissa.</b>

Patentit: <http://www.masimo.com/patents.htm>

Masimo, SET, , LNCS, LNOP ja rainbow ovat Masimo Corporationin Yhdysvalloissa rekisteröimiä tavaramerkkejä. RD SET, M-LNCS ja rainbow SET ovat Masimo Corporationin tavaramerkkejä.

# RD SET™

## Adapterkabelserie

no

### BRUKSANVISNING

Gjenbrukbare



Er ikke fremstilt med naturgummilateks



Ikke-steril

#### INDIKASJONER

RD SET™-serien av adapterkabler har samme indikasjoner for bruk som de aktuelle sensorene. Se i bruksanvisningen for den kompatible sensoren for indikasjoner for bruk og informasjon om foreskriving.

#### BESKRIVELSE

RD SET-adapterkabler gjør det mulig å bruke Masimo RD SET-sensorer på PC- eller M-LNC- og RC-pasientkabler på Masimo® SET®- eller Masimo rainbow® SET-enheter. RD SET-adapterkabler gjør det mulig å bruke Masimo® SET® LNOP®, LNCS®- eller M-LNCS™-sensorer sammen med RD SET-serien av pasientkabler. RD EXT-kabler forlenger RD SET- og RD rainbow SET-serien av pasientkabler.

#### RD SET-serien av adapterkabler består av følgende:

- RD-til-PC-adapterkabel
- LNOP-til-RD-adapterkabler
- RD SET EXT-4
- RD-til-M-LNC-adapterkabel
- M-LNCS-til-RD-adapterkabler
- LNCS-til-RD-adapterkabler

RD SET-serien av adapterkabler er blitt verifisert med bruk av Masimo SET- eller Masimo rainbow SET-teknologi.

**ADVARSEL:** Masimo-sensorer og -kabler er laget for bruk sammen med enheter som er utstyrt med Masimo SET- eller Masimo rainbow SET-oksimetri, eller som er lisensiert for bruk sammen med Masimo-sensorer.

**MERK:** Ved bruk av RD SET EXT-kabelen med en pasientkabel i RD rainbow SET-serien er maksimal lengde for kombinasjonen av sensor, kabel og forlengelseskabel 15 fot.

#### ADVARSLER

- Se alltid i bruksanvisningen for oksimetermodulen hvis du trenger mer detaljerte eller ytterligere instruksjoner.
- Kontroller at kabelen er intakt, og at den ikke har ødelagte ledninger eller skadede deler. Inspiser kabelen visuelt, og kast den hvis den har sprekker eller er misfarget.
- Alle sensorer og kabler er laget for bruk sammen med bestemte monitorer. Kontroller kompatibiliteten til monitor, kabel og sensor før bruk. Ellers kan ytelsen bli nedsatt, og pasienten kan bli skadet.
- Plasser pasientkabelen med omtanke for å redusere muligheten for at pasienten kan vikle seg inn i eller kveles av den.
- Hvis sensoren eller oksimetermodulen ikke kobles riktig til kabelen, vil det føre til avbrudd i målinger, unøyaktige resultater eller ingen måleverdier.
- For å unngå å skade kabelen må du alltid holde i kontakten, og ikke i selve kabelen, når endene kobles til eller fra.
- For å hindre skade må sensoren eller kabelen ikke dyppes eller legges i noen form for væske. Sensoren eller kabelen må ikke steriliseres.
- Masimo-sensorene eller pasientkablene må ikke reprosesserer, rekondisjoneres eller resirkuleres, da dette kan skade de elektriske komponentene og potensielt føre til skade på pasienten.

#### INSTRUKSJONER

##### A) Koble RD SET-adapterkabelen til en pasientkabel

###### RD-til-PC-adapterkabel

1. Se **figur 1**. Plasser tilkoblingstappen slik at de «blanke» kontaktene vender opp og passer med pasientkabelen.
2. Sett kontakten inn i pasientkabelkontakten til du kjenner eller hører et klikk som bekrefter koblingen.
3. Dra forsiktig i kontaktene for å kontrollere at tilkoblingen er opprettet.

###### RD-til-M-LNC-adapterkabel

1. Se **figur 2**. Hold kontakten i riktig retning, og sett den helt inn i pasientkabelkontakten.
2. Se **figur 3**. Lukk den beskyttende låsen helt.

###### PC-til-RD-adapterkabel / LNCS-til-RD-adapterkabel / M-LNCS-til-RD-adapterkabel / RD SET EXT-4:

1. Se **figur 4**. Hold kontakten i riktig retning, og sett den helt inn i pasientkabelkontakten.
2. Se **figur 5**. Lukk den beskyttende låsen helt.



## B) Koble RD SET-adapterkabelen fra en pasientkabel

### RD-til-PC-adapterkabel

1. Se **figur 6**. Plasser tommelen og pekefingeren på knappene på hver sin side av kontakten.
2. Trykk knappene godt inn og trekk for å løsne.

### RD-til-M-LNC-adapterkabel

1. Se **figur 7**. Løft på den beskyttende låsen for å få tilgang til kontakten.
2. Se **figur 8**. Trekk bestemt i kontakten for å koble den fra pasientkabelen. Trekk i kontakten, ikke i selve kabelen, for å unngå skade.

### PC-til-RD-adapterkabel / LNCS-til-RD-adapterkabel / M-LNCS-til-RD-adapterkabel / RD SET EXT-4:

1. Se **figur 9**. Løft opp den beskyttende låsen.
2. Se **figur 10**. Trekk bestemt i kontakten for å koble den fra pasientkabelen. Trekk i kontakten, ikke i selve kabelen, for å unngå skade.

---

## RENGJØRING

1. Fjern sensoren fra pasienten, og koble den fra adapterkabelen.
2. Rengjør kabelens overflate ved å tørke av den med en kompress innsatt med 70 % isopropylalkohol.
3. Tørk av alle overflater på kabelen.
4. Fukt en annen klut eller gaskompress med sterilt eller destillert vann, og tørk av alle overflatene på kabelen.
5. Tørk kabelen ved å gni alle overflatene med en ren klut eller tørr gaskompress.

### FORSIKTIG:

- Kabelkontakten må ikke legges i noen form for væske.
- Må ikke steriliseres med stråling, damp, autoklav eller etylenoksid.
- Skal ikke rengjøres med kjemikalier som ikke er godkjent ovenfor.

---

## OMGIVELSER

Temperatur – bruk	5 °C til 40 °C (41 °F til 104 °F)
Temperatur – oppbevaring	-40 °C til 70 °C (-40 °F til 158 °F)
Relativ luftfuktighet	10 % til 95 % ikke-kondenserende

---

## GARANTI

Masimo garanterer overfor den opprinnelige kjøperen at disse produktene, når de brukes i henhold til instruksjonene som følger med produktene fra Masimo, vil være fri for material- og produksjonsfeil i en periode på seks (6) måneder. Engangsprodukter er kun garantert for bruk på én pasient.

DET OVENNEVNT ER DEN ENESTE OG EKSKLUSIVE GARANTIE SOM GJELDER FOR PRODUKTENE SOM SELGES AV MASIMO TIL KJØPEREN. MASIMO FRASIER SEG UTTRYKkelig ALLE ANDRE MUNTlige, UTTRYKTE ELLER UNDERFORSTÅTTE GARANTIER, INKLUDERT, UTEN BEGRENSNING, ALLE GARANTIER OM SALGBARHET ELLER EGNETHET FOR ET BESTEMT FORMÅL. MASIMOS ENESTE FORPLIKTELSE OG KJØPERENS ENESTE RETTSMIDDEL VED ET GARANTIBRUDD SKAL VÆRE, ETTER MASIMOS VALG, REPARASJON ELLER BYTTE AV PRODUKTET.

---

## UNNTAK FRA GARANTIE

Denne garantien gjelder ikke for produkter der bruksanvisningen som følger med produktet, ikke har vært fulgt, eller som har vært gjenstand for misbruk, forsømmelse, uhell eller eksternt påførte skader. Denne garantien gjelder ikke for produkter som er blitt koblet til en ikke-tiltenkt enhet eller system, eller som er blitt modifisert, demontert eller satt sammen på nytt. Denne garantien gjelder ikke for sensorer og kabler som er blitt repossert, rekondisjonert eller resirkulert.

MASIMO KAN IKKE UNDER NOEN OMSTENDIGHETER HOLDES ANSVARlig OVERFOR KJØPEREN ELLER ANDRE PERSONER FOR EVENTUELLE UTILSIKTEDE, INDIREKTE ELLER SPESIELLE SKADER ELLER FØLGESKADER (BLANT ANNET TAPT FORTJENESTE), SELV OM SELSKAPET ER BLITT GJORT OPPMERKSOM PÅ MULIGHETEN FOR DETTE. MASIMOS ANSVAR FOR PRODUKTER SOM ER SOLGT TIL KJØPEREN (I HENHOLD TIL KONTRAKT, GARANTI, ERSTATNINGSRETTSLIGE FORHOLD ELLER ANDRE KRAV), SKAL IKKE UNDER NOEN OMSTENDIGHETER OVERSTIGE BELØPET KJØPEREN HAR BETALT FOR PRODUKTET/PRODUKTENE SOM ER BERØRT AV ET SLIKT KRAV. MASIMO SKAL IKKE UNDER NOEN OMSTENDIGHETER VÆRE ANSVARlig FOR SKADER SOM OPPSTÅR I FORBINDELSE MED ET PRODUKT SOM ER BLITT REPOSSEST, REKONDISJONERT ELLER RESIRKULERT. BEGRENSENINGENE I DETTE AVSNITTET SKAL IKKE BETRAKTES SOM EN UTELUKKELSE AV NOEN FORM FOR ANSVAR SOM I HENHOLD TIL GJELDENDE LOV OM PRODUKTANSVAR IKKE JURIDISK KAN UTELUKkes I KONTRAKTEN.

---























## INGEN UNDERFORSTÅTT LISENS

Kjøp eller besittelse av denne RD SET-adapterkabelen gir ingen uttrykt eller underforstått lisens til å bruke denne RD SET-adapterkabelen sammen med en enhet som ikke er godkjent eller separat godkjent for bruk sammen med RD SET-adapterkabler.

**FORSIKTIG: I HENHOLD TIL FØDERAL LOVGIVNING (USA) MÅ DETTE UTSTYRET KUN SELGES AV ELLER ETTER FORORDNING AV EN LEGE.**

For profesjonell bruk. Se bruksanvisningen for fullstendig informasjon om foreskriving, inkludert indikasjoner, kontraindikasjoner, advarsler, forholdsregler og bivirkninger.

**Følgende symboler kan være angitt på produktet eller produktmerkingen:**

SYMBOL	DEFINISJON	SYMBOL	DEFINISJON
	Se bruksanvisningen		Separat innsamling for elektrisk og elektronisk utstyr (WEEE).
	Følg bruksanvisningen		Lot-nummer
	Produsent		Katalognummer (modellnummer)
	Produksjonsdato		Masimo-referansenummer
	Brukes innen ÅÅÅÅ-MM-DD		Kroppsvekt
	Må ikke kastes		Større enn
	Ikke-steril		Mindre enn
	Er ikke fremstilt med naturgummilateks		Fuktighetsbegrensning ved lagring
<b>Rx ONLY</b>	I henhold til føderal lovgivning (USA) må dette utstyret kun selges av eller etter forordning av en lege		Lagringstemperaturområde
	Angir samsvar med EU-direktiv 93/42/EOF om medisinsk utstyr		Må holdes tørt
	Autorisert EU-representant		Må ikke brukes dersom emballasjen er skadet
	LED (Light Emitting Diode) LED-lampen sender ut lys når det går strøm gjennom den		Instruksjoner/bruksanvisninger/håndbøker er tilgjengelige i elektronisk format på <a href="http://www.Masimo.com/TechDocs">http://www.Masimo.com/TechDocs</a> <b>Merk: eFU (elektronisk bruksanvisning) er ikke tilgjengelig i land med CE-merking.</b>

Patenter: <http://www.masimo.com/patents.htm>

Masimo, SET, , LNCS, LNOP og rainbow er føderalt registrerte varemerker som tilhører Masimo Corporation.

RD SET, M-LNCS og rainbow SET er varemerker som tilhører Masimo Corporation.

## Adaptační kabel řady

## POKYNY K POUŽITÍ

Pro opakované použití



Vyrobeno bez přírodního latexu



Nesterilní

## INDIKACE

Adaptační kabel řady RD SET™ má stejné indikace k použití jako použitelné senzory. Účel použití a informace o určení naleznete v pokynech k použití kompatibilního senzoru.

## POPIS

Adaptační kabely RD SET umožňují použití senzorů Masimo RD SET na kabelech pacienta PC nebo M-LNC a kabelů pacienta RC na zařízeních Masimo® SET® nebo Masimo rainbow® SET. Adaptační kabely RD SET umožňují použití senzorů Masimo® SET® LNOP®, LNCS® nebo M-LNCS™ na kabelech pacienta řady RD SET. Kabely RD EXT slouží k prodloužení kabelů pacienta řady RD SET a RD rainbow SET.

**Adaptační kabel řady RD SET obsahuje následující součásti:**

- Adaptační kabel RD k PC
- Adaptační kabely LNOP k RD
- RD SET EXT-4
- Adaptační kabel RD k M-LNC
- Adaptační kabely M-LNCS k RD
- Adaptační kabely LNCS k RD

Adaptační kabel řady RD SET byl ověřen pomocí technologie Masimo SET nebo Masimo rainbow SET.

**VAROVÁNÍ:** Senzory a kabely Masimo jsou určeny pro použití se zařízeními vybavenými oxymetrickou technologií Masimo SET nebo Masimo rainbow SET nebo s přístroji licencovanými pro použití senzorů Masimo.

**POZNÁMKA:** Při použití kabelu RD SET EXT s kabelem pacienta řady RD rainbow SET činí maximální společná délka senzoru, kabelu a prodlužovacího kabelu 15 stop.

## UPOZORNĚNÍ

- Vždy se řiďte kompletními a doplňkovými pokyny uvedenými v návodu k použití oxymetru.
- Ujistěte se, že kabel není mechanicky poškozený a nemá zlomené ani odřené vodiče či poškozené části. Vizualně kabel zkontrolujte, a pokud naleznete praskliny nebo změny zbarvení, zlikvidujte jej.
- Všechny senzory a kabely jsou určeny k použití s konkrétními monitory. Před každým použitím ověřte kompatibilitu monitoru, kabelu a senzoru, aby nedošlo k narušení činnosti přístroje nebo ke zranění pacienta.
- Kabel pacienta vedte vždy tak, abyste maximálně snížili nebezpečí zachycení či uškrcení pacienta.
- Pokud není senzor nebo modul oxymetru řádně spojen s kabelem, mohou se výsledky zaznamenávat přerušovaně, nesprávně nebo se nemusí zaznamenat vůbec.
- Aby se kabel nepoškodil, držte jej při zapojování a vypořádání za konektor, ne za samotný kabel.
- Senzor nebo kabel nenamáčejte ani je neponořujte do kapalin, jinak hrozí poškození. Kabel ani senzor nesterilizujte.
- Nepokoušejte se upravovat, opravovat či recyklovat senzory Masimo ani kabely pacienta. Mohlo by dojít k poškození elektrických součástí a v důsledku toho i k ohrožení pacienta.

## POKYNY

## A) Připojení adaptačního kabelu RD SET ke kabelu pacienta

## Adaptační kabel RD k PC

1. Postupujte podle **Obr. 1**. Natočte spojovací plošku „lesklými“ kontakty nahoru a přiložte ke kabelu pacienta.
2. Zasuňte konektor do konektoru kabelu pacienta, dokud neuslyšíte nebo neucítíte zacvaknutí.
3. Mírně zatáhněte za konektor, abyste ověřili, že spojení pevně drží.

## Adaptační kabel RD k M-LNC

1. Postupujte podle **Obr. 2**. Konektor správně natočte a zcela jej zasuňte do konektoru kabelu pacienta.
2. Postupujte podle **Obr. 3**. Zcela uzavřete ochrannou západku.

## Adaptační kabel PC k RD / Adaptační kabel LNCS k RD / Adaptační kabel M-LNCS k RD / RD SET EXT-4:

1. Postupujte podle **Obr. 4**. Konektor správně natočte a zcela jej zasuňte do konektoru kabelu pacienta.
2. Postupujte podle **Obr. 5**. Zcela uzavřete ochrannou západku.

## B) Odpojení adaptačního kabelu RD SET od kabelu pacienta

### Adaptační kabel RD k PC

1. Postupujte podle **Obr. 6**. Položte palec a ukazovák na tlačítka po stranách konektoru.
2. Pevně tlačítka stiskněte a tahem sejměte.

### Adaptační kabel RD k M-LNC

1. Postupujte podle **Obr. 7**. Odklopte ochrannou západku, abyste získali přístup ke konektoru.
2. Postupujte podle **Obr. 8**. Silně zatáhněte za konektor a odpojte jej od kabelu pacienta. Abyste senzor nepoškodili, tahejte za konektor, nikoli za kabel.

### Adaptační kabel PC k RD / Adaptační kabel LNCS k RD / Adaptační kabel M-LNCS k RD / RD SET EXT-4:

1. Postupujte podle **Obr. 9**. Odklopte ochrannou západku.
2. Postupujte podle **Obr. 10**. Silně zatáhněte za konektor a odpojte jej od kabelu pacienta. Abyste senzor nepoškodili, tahejte za konektor, nikoli za kabel.

---

## ČIŠTĚNÍ

1. Sejměte senzor z pacienta a odpojte jej od adaptačního kabelu.
2. Očistěte povrch kabelu otřením tampónem namočeným v 70 % izopropylalkoholu.
3. Otrěte celý povrch kabelu.
4. Navlhčete jinou tkaninu nebo gázový tampon sterilní nebo destilovanou vodou a otřete celý povrch kabelu.
5. Osušte všechny povrchy kabelu čistým hadříkem nebo kouskem gázy.

## UPOZORNĚNÍ:

- Neponořujte konektor na kabelu do kapalin.
- Nesterilizujte senzor ozářením, párou, autoklárováním ani pomocí ethylenoxidu.
- K čištění nepoužívejte chemikálie, které nejsou schváleny a uvedeny výše.

---

## OKOLNÍ PROSTŘEDÍ

Provozní teplota	5 °C až 40 °C (41 °F až 104 °F)
Skladovací teplota	-40 °C až 70 °C (-40 °F až 158 °F)
Relativní vlhkost	10 % až 95 %, nekondenzující

---

## ZÁRUKA

Společnost Masimo poskytuje záruku pouze původnímu kupujícímu tohoto produktu, a to pouze pokud je produkt používán v souladu s pokyny dodávanými s produkty společnosti Masimo. Společnost zaručuje, že se u produktu po dobu šesti (6) měsíců neprojeví vady materiálu ani zpracování. Na produkty na jedno použití se vztahuje záruka pouze při použití u jednoho pacienta.

VÝŠE UVEDENÁ ZÁRUKA JE VÝHRADNÍ A EXKLUZIVNÍ ZÁRUKOU, KTERÁ SE VZTAHUJE NA PRODUKTY PRODÁVANÉ SPOLEČNOSTÍ MASIMO KUPUJÍCÍMU. SPOLEČNOST MASIMO VÝSLOVNĚ ODMÍTÁ JAKÉKOLI JINÉ ÚSTNÍ, VYJÁDRĚNÉ NEBO PŘEDPOKLÁDANÉ ZÁRUKY, VČETNĚ ZÁRUKY OBCHODOVATELNOSTI NEBO VHODNOSTI PRO DANÝ ÚČEL. V PŘÍPADĚ ZÁRUČNÍ UDÁLOSTI JE PRÁVEM ZÁKAZNÍKA A POVINNOSTÍ SPOLEČNOSTI MASIMO OPRAVA NEBO VÝMĚNA PRODUKTU, A TO PODLE VOLBY SPOLEČNOSTI MASIMO.

---

## VÝJIMKY ZE ZÁRUKY

Tato záruka se nevztahuje na produkty, které byly používány v rozporu s pokyny dodanými s produktem, nesprávným způsobem, nebyly řádně udržovány nebo byly poškozeny v důsledku nehody či vnějších vlivů. Tato záruka se nevztahuje na produkty, které byly připojeny k jinému než určenému přístroji, zařízení nebo systému, které byly pozměněny nebo rozebrány či opět sestaveny. Tato záruka se nevztahuje na senzory nebo kabely, které byly upraveny, opraveny nebo recyklovány.

SPOLEČNOST MASIMO V ŽÁDNÉM PŘÍPADĚ NENESE ODPOVĚDNOST VŮČI KUPUJÍCÍMU ANI VŮČI ŽÁDNÉ JINÉ OSOBE ŽE NA MOŽNOST VZNIKU ŠKODY BYLA UPOZORNĚNA. ODPOVĚDNOST SPOLEČNOSTI MASIMO ZA JAKÉKOLI PRODUKTY PRODANÉ KUPUJÍCÍMU (V RÁMCI SMLOUVY, ZÁRUKY, DELIKTU NEBO JINÝCH NÁROKŮ) V ŽÁDNÉM PŘÍPADĚ NEPŘESÁHNE ČÁSTKU ZAPLACENOU KUPUJÍCÍM ZA PRODUKTY, NA NĚŽ SE NÁROK VZTAHUJE. SPOLEČNOST MASIMO V ŽÁDNÉM PŘÍPADĚ NENESE ODPOVĚDNOST ZA POŠKOZENÍ SOUVISEJÍCÍ S PRODUKTEM, KTERÝ BYL UPRAVEN, OPRAVEN NEBO RECYKLOVÁN. OMEZENÍ UVEDENÁ V TĚTO ČÁSTI NEVYLUCUJÍ ODPOVĚDNOST, KTERÁ PODLE PLATNÝCH ZÁKONŮ O ODPOVĚDNOSTI ZA PRODUKT NEMŮŽE BÝT SMLUVNĚ VYLOUČENA.

---























## ŽÁDNÉ PŘEDPOKLÁDANÉ OPRÁVNĚNÍ

Nákup ani vlastnictví tohoto adaptačního kabelu RD SET neuděluje žádné vyjádření ani předpokládané oprávnění používat tento adaptační kabel RD SET spolu s jakýmkoli zařízením, které není autorizováno nebo speciálně autorizováno pro použití s adaptačními kabely RD SET.

**UPOZORNĚNÍ: FEDERÁLNÍ ZÁKONY (USA) OMEZUJÍ PRODEJ TOHOTO PŘÍSTROJE POUZE NA PRODEJ LÉKAŘI NEBO NA OBJEDNÁVKU LÉKAŘE.**

Určeno pro použití kvalifikovanými pracovníky. Kompletní informace k předepisování, včetně indikací, kontraindikací, varování, bezpečnostních opatření a nežádoucích událostí naleznete v návodu k použití.

**Na produktu nebo na označení produktu mohou být uvedeny následující symboly:**

SYMBOL	DEFINICE	SYMBOL	DEFINICE
	Prostudujte si pokyny k použití		Oddělený sběr elektrických a elektronických zařízení (WEEE).
	Řiďte se pokyny k použití		Kód šarže
	Výrobce		Katalogové číslo (číslo modelu)
	Datum výroby		Referenční číslo společnosti Masimo
	K použití do RRRR-MM-DD		Tělesná hmotnost
	Nelikvidujte společně s běžným odpadem		Více než
	Nesterilní		Méně než
	Vyrobeno bez přírodního latexu		Omezení skladovací vlhkosti
<b>Rx ONLY</b>	Federální zákony (USA) omezují prodej tohoto přístroje pouze na prodej lékaři nebo na objednávku lékaře.		Rozsah skladovací teploty
	Značka souladu s evropskou směrnicí o zdravotnických prostředcích 93/42/EHS		Uchovávejte v suchu
	Autorizovaný zástupce pro Evropské společenství		Nepoužívejte, pokud je balení poškozené
	Dioda emitující světlo (LED) LED vyzařuje světlo, když jí protéká proud.		Pokyny, pokyny k použití a příručky jsou dostupné v elektronické verzi na webové stránce <a href="http://www.Masimo.com/TechDocs">http://www.Masimo.com/TechDocs</a> <b>Poznámka: eFU není k dispozici pro země s označením CE.</b>

Patenty: <http://www.masimo.com/patents.htm>

Masimo, SET, , LNCS, LNOP a rainbow jsou federálně registrované ochranné známky společnosti Masimo Corporation.

RD SET, M-LNCS a rainbow SET jsou ochranné známky společnosti Masimo Corporation.

# RD SET™ adaptervezeték-sorozat

hu

## HASZNÁLATI ÚTMUTATÓ

Újrafelhasználható



Nem tartalmaz természetes latexgumit.



Nem steril

### JAVALLATOK

Az RD SET™ adaptervezeték-sorozatnak ugyanazok az alkalmazási javallatai, mint a megfelelő érzékelőknek. A javallatokat és az előírt információkat lásd a kompatibilis érzékelő használati útmutatójában.

### LEÍRÁS

Az RD SET adaptervezetékek lehetővé teszik a Masimo RD SET érzékelők használatát PC vagy M-LNC és RC betegvezetékeken Masimo® SET® vagy Masimo rainbow® SET eszközökön. Az RD SET adaptervezetékek lehetővé teszik a Masimo® SET® LNOP®, LNCS® vagy M-LNCS™ érzékelők használatát RD SET sorozatú betegvezetékekkel. Az RD EXT vezetékek az RD SET és az RD rainbow SET sorozatú betegvezetékek hosszúságát hosszabbítják meg.

**Az RD SET adaptervezeték-sorozat az alábbiakat tartalmazza:**

- RD – PC adaptervezeték
- LNOP – RD adaptervezeték
- RD SET EXT-4
- RD – M-LNC adaptervezeték
- M-LNCS – RD adaptervezeték
- LNCS – RD adaptervezeték

Az RD SET adaptervezeték-sorozat ellenőrzése Masimo SET vagy Masimo rainbow SET technológiával történik.

**FIGYELEM!** A Masimo érzékelők és vezetékek kizárólag a Masimo SET vagy Masimo rainbow SET oximetriás eszközökkel vagy a Masimo érzékelőkkel együtt való alkalmazására jóváhagyott készülékekkel való használatra szolgálnak.

**MEGJEGYZÉS:** RD SET EXT vezetékek RD rainbow SET sorozatú betegvezetékekkel való használatakor az érzékelő, a vezetékek és a hosszabbítóvezeték együttes hosszúsága legfeljebb 15 láb lehet.

### FIGYELEM!

- A teljes és kiegészítő használati utasításokért mindig az oximéter moduljának használati útmutatóját használja referenciaként.
- Győződjön meg róla, hogy a vezeték fizikailag sértetlen, nincsenek rajta törött, kirojtólódott vagy sérült részek. Szemrevételezéssel vizsgálja át a vezetéket, és dobja el, ha rajta repedést vagy elszíneződést észlel.
- Mindegyik érzékelő és vezeték csak bizonyos monitorokhoz való. A használat előtt ellenőrizze a monitor, a vezeték és az érzékelő kompatibilitását, különben romolhat a működés és/vagy a beteg megsérülhet.
- A beteg belegabalyodásának vagy megfojtásának elkerülése érdekében a betegvezeték elvezetését kellő óvatossággal végezze.
- Az érzékelő vagy az oximéter moduljának sikertelen csatlakoztatása a vezetékhez el-elűnő eredménymegjelenítéshez, pontatlan eredményekhez vagy eredménymegjelenítési képtelenséghez vezethet.
- A károsodás elkerülése érdekében akármelyik vég csatlakoztatása vagy lecsatlakoztatása előtt mindig a csatlakozónál fogja meg a vezetéket, és ne a vezetéknél.
- A károsodás megelőzése érdekében az érzékelőt vagy a vezetéket ne áztassa és ne merítse semmilyen folyadékoldatba. Ne kísérelje meg sterilizálni a vezetéket vagy az érzékelőt.
- Ne kísérelje meg újrafeldolgozni, helyreállítani vagy újrahasznosítani a Masimo érzékelőket és betegvezetéseket, mert ezek az eljárások károsíthatják az elektromos alkatrészeket, ami a beteg sérüléséhez vezethet.

### HASZNÁLATI UTASÍTÁSOK

#### A) Az RD SET adaptervezeték csatlakoztatása a betegvezetékekhez

##### RD – PC adaptervezeték

1. Lásd az **1. ábrát**. Irányítsa az adapter csatlakozófülét úgy, hogy a „fényes” csatlakozók felfelé nézzenek, és a betegvezetékekkel egy irányba kerüljön.
2. Illesse a csatlakozót a betegvezeték csatlakozójába addig, amíg a csatlakozást érezhető vagy hallható kattánnyal nem jelzi.
3. A megfelelő csatlakozás ellenőrzéséhez finoman húzza meg a csatlakozókat.

##### RD – M-LNC adaptervezeték

1. Lásd a **2. ábrát**. Igazítsa a csatlakozót a megfelelő irányban a betegvezeték csatlakozójához, majd illesse bele teljesen.
2. Lásd a **3. ábrát**. Csukja le teljesen a védőretest.

##### PC – RD adaptervezeték / LNCS – RD adaptervezeték / M-LNCS – RD adaptervezeték / RD SET EXT-4:

1. Lásd a **4. ábrát**. Igazítsa a csatlakozót a megfelelő irányban a betegvezeték csatlakozójához, majd illesse bele teljesen.
2. Lásd az **5. ábrát**. Csukja le teljesen a védőretest.

## B) Az RD SET adaptervezeték lecsatlakoztatása a betegvezetékéről

### RD – PC adaptervezeték

1. Lásd a **6. ábrát**. Tegye hüvelyk- és a mutatóujját a betegvezeték csatlakozójának két oldalán elhelyezkedő gombra.
2. Nyomja meg erősen a gombokat, majd húzza ki a csatlakozót.

### RD – M-LNC adaptervezeték

1. Lásd az **7. ábrát**. Emelje fel a védőretest, hogy hozzáférjen a csatlakozóhoz.
2. Lásd a **8. ábrát**. A csatlakozót határozottan meghúzva távolítsa el azt a betegvezetékéről. A károsodás megelőzése érdekében a csatlakozót húzza, ne a kábelt.

### PC – RD adaptervezeték / LNC5 – RD adaptervezeték / M-LNC5 – RD adaptervezeték / RD SET EXT-4:

1. Lásd a **9. ábrát**. Emelje fel a védőretest.
2. Lásd a **10. ábrát**. A csatlakozót határozottan meghúzva távolítsa el azt a betegvezetékéről. A károsodás megelőzése érdekében a csatlakozót húzza, ne a kábelt.

## TISZTÍTÁS

1. Vegye le az érzékelőt a betegről, majd csatlakoztassa le az adaptervezetékéről.
2. Tisztítsa meg a vezeték felületét 70%-os izopropil-alkohollal átitatott párnával való letörléssel.
3. Törölje le a kábel teljes felületét.
4. Itasson át egy másik ruhadarabot vagy gézlapot steril vagy desztillált vízzel, majd törölje át a kábel teljes felületét.
5. A teljes felület tiszta ruhadarabbal vagy száraz gézlappal való letörlésével szárítsa meg az érzékelőt és a vezetékét.

## VIGYÁZAT!

- Ne merítse a vezetéken lévő csatlakozót semmilyen folyadékoldatba.
- Ne sterilizálja besugárzással, gőzzel, autoklávval vagy etilén-oxidokkal.
- A tisztításhoz ne használjon olyan vegyszert, amely nem szerepel a fenti listán.

## KÖRNYEZETI

Üzemi hőmérséklet	5–40 °C (41–104 °F)
Tárolási hőmérséklet	-40–70 °C (-40–158 °F)
Relatív páratartalom	10–95%, nem lecsapódó

## JÓTÁLLÁS

Kizárólag az első vevő számára a Masimo garantálja, hogy a termék a Masimo termékekhez mellékelt használati utasítások alapján történő felhasználás esetén hat (6) hónapig anyagi és gyártási hibáktól mentes marad. Az egyszer használatos termékekre vonatkozó jótállás csak egy betegnél történő felhasználás esetén érvényes.

A FENTI AZ AZON TERMÉKEKRE VONATKOZÓ EGYEDÜLI ÉS KIZÁRÓLAGOS JÓTÁLLÁS, AMELYEKET A MASIMO ÉRTÉKESÍT A VEVŐ RÉSZÉRE. A MASIMO NYOMATÉKOSAN VISSZAUTASÍT MINDEN EGYÉB SZÓBELI, FELTÜNTETETT VAGY BENNE FOGLALT JÓTÁLLÁST, BELEÉRTVE, DE NEM KIZÁRÓLAGOSAN VÉVE A KERESKEDELMI FORGALOMBA HOZHATÓSÁGRA ÉS AZ ADOTT CÉLRA VALÓ MEGFELELÉSRE VONATKOZÓ BÁRMILYEN JÓTÁLLÁST. A MASIMO EGYEDÜLI KÖTELEZETTSÉGE ÉS A VEVŐ KIZÁRÓLAGOS JOGORVOSLATI LEHETŐSÉGE BÁRMILYEN JÓTÁLLÁS SÉRÜLÉSE ESETÉN A TERMÉK JAVÍTÁSA VAGY CSERÉJE, MELYRŐL A MASIMO DÖNT.

## KIVÉTELEK A JÓTÁLLÁS ALÓL

E jótállás nem vonatkozik semmilyen olyan termékre, amely használata nem a termékhez mellékelt használati útmutatóban leírt módon, nem a rendeltetési célnak megfelelően, elővigyázatlanul, balesetet okozó módon történt, vagy külső tényező által előidézett kárt szenvedett el. Ez a jótállás nem vonatkozik egyetlen olyan termékre sem, amelyet bármilyen téves eszközökhöz vagy rendszerhez csatlakoztattak, módosítottak, illetve szét- vagy összeszereltek. E jótállás nem vonatkozik azokra az érzékelőkre vagy vezetékekre, amelyek újrafeldolgozáson, javításon vagy újrahasznosításon estek át.

SEM A VEVŐ, SEM BÁRMILYEN MÁS SZEMÉLY SEMMIKOR NEM TARTHATJA FELELŐSNEK A MASIMÓT SEMMILYEN ELŐRE NEM LÁTHATÓ, KÖZVETETT, KÜLÖNLEGES VAGY KÖVETKEZMÉNYES KÁRÉRT (BELEÉRTVE, DE NEM KIZÁRÓLAGOSAN VÉVE AZ ELVESZETT NYERÉSEGET IS), MÉG AKKOR SEM, HA ANNAK VALÓSZÍNŰSÉGÉRŐL A MASIMO ELŐRE TÁJÉKOZTATÁST KAPOTT. A VEVŐNEK ELADOTT BÁRMILYEN TERMÉK VONATKOZÁSÁBAN A MASIMO FELELŐSSÉGE (SZERZŐDÉS, JÓTÁLLÁS, KÁRESEMÉNY VAGY MÁS IGÉNY FORMÁJÁBAN) NEM HALADHATJA MEG AZT AZ ÖSSZEGET, AMELYET A VEVŐ FIZETETT AZ IGÉNYBEN SZEREPLŐ TERMÉK(EK)ÉRT. A MASIMO SEMMILYEN ESETBEN SEM TARTHATÓ FELELŐSNEK AZ OLYAN TERMÉKKEL KAPCSOLATBAN BEKÖVETKEZETT KÁRÉRT, AMELY ÚJRAFELDOLGOZÁSON, JAVÍTÁSON VAGY ÚJRAHASZNOSÍTÁSON ESETT ÁT. AZ E RÉSZBEN EMLÍTETT KORLÁTOZÁSOK NEM ZÁRNAK KI SEMMILYEN OLYAN FELELŐSSÉGET, AMELY A TERMÉKRE VONATKOZÓ FELELŐSSÉGI JOGSZABÁLYOK SZERINT TÖRVÉNYESEN NEM ZÁRTHATÓ KI EGY SZERZŐDÉSben.























## A TERMÉKRE LICENC NEM VONATKOZIK

Ennek az RD SET adaptervezetéknek a megvásárlása vagy birtoklása nem jelent semmilyen kifejezett vagy benne foglalt engedélyt arra, hogy az RD SET adaptervezeték jóváhagyással nem rendelkező vagy az RD SET adaptervezeték alkalmazására külön jóváhagyással rendelkező eszközzel legyen használva.

**VIGYÁZAT! AZ (EGYESÜLT ÁLLAMOKBELI) SZÖVETSÉGI TÖRVÉNYEK EZEN ESZKÖZ ÁRUSÍTÁSÁT CSAK ORVOS ÁLTAL VAGY ORVOS RENDELÉSÉHEZ KÖTÖTTEN ENGEDÉLYEZIK.**

A készüléket csak szakképzett személyek használhatják. A termék rendelésére vonatkozó teljes tájékoztatást, többek között a javallatokat, az ellenjavallatokat, a figyelmeztetéseket, az óvintézkedéseket és a nemkívánatos eseményeket lásd a használati útmutatóban.

**A terméken vagy annak címkéin a következő szimbólumok szerepelhetnek:**

SZIMBÓLUM	JELENTÉS	SZIMBÓLUM	JELENTÉS
	További információkért lásd a használati útmutatót		Külön gyűjtendő elektronmos és elektronikus hulladék (WEEE).
	Kövesse a használati útmutatót		Tételkód
	Gyártó		Katalógusszám (modellszám)
	Gyártás éve		Masimo hivatkozási szám
	Lejárat ÉÉÉÉ-HH-NN		Testsúly
	Kommunális hulladékba nem dotható.		Nagyobb mint
	Nem steril		Kevesebb mint
	Nem tartalmaz természetes latexgumit.		Tárolási páratartalomra vonatkozó korlátozás
<b>Rx ONLY</b>	Az (egyesült államokbeli) szövetségi törvények ezen eszköz árusítását csak orvos által vagy orvos rendeléséhez kötötten engedélyezik.		Tárolási hőmérséklet-tartomány
	Az európai orvosi eszközökre vonatkozó, 93/42/EGK jelzésű rendeleteknek való megfelelés jele.		Tartsa szárazon
	Meghatalmazott képviselő az Európai Közösségben		Ne használja, ha a csomagolás megsérült
	Fénykibocsátó dióda (LED) A LED fényt bocsát ki, amikor áram folyik át rajta		Az útmutatók, használati utasítások és kézikönyvek elérhetők elektronikus formátumban a következő weboldalon: <a href="http://www.Masimo.com/TechDocs">http://www.Masimo.com/TechDocs</a> <b>Megjegyzés: Az eIFU (elektronikus használati útmutató) nem áll rendelkezésre CE-jelzésű országokban.</b>

Szabadalmak: <http://www.masimo.com/patents.htm>

A Masimo, a SET, a , az LNCS, az LNOP és a rainbow a Masimo Corporation szövetségileg bejegyzett védjegye. Az RD SET, az M-LNCS és a rainbow SET a Masimo Corporation védjegye.



# RD SET™

## Kabel adaptera serii

pl

### WSKAZÓWKI DOTYCZĄCE KORZYSTANIA

Wielokrotnego użytku



Produkt został wykonany bez zastosowania lateksu naturalnego



Produkt niejałowy

#### WSKAZANIA

Kabel adaptera serii RD SET™ ma takie same wskazania do stosowania jak odpowiednie czujniki. Wskazania do stosowania oraz zalecane informacje, patrz informacje dotyczące stosowania zgodnego czujnika.

#### OPIS

Kabel adaptera RD SET umożliwiają stosowanie czujników Masimo RD SET z kablami pacjenta PC lub M-LNC oraz RC w urządzeniach Masimo® SET® lub Masimo rainbow® SET. Kable adaptera RD SET umożliwiają stosowanie czujników Masimo® SET® LNOP®, LNCS® lub M-LNCS™ z kablami pacjenta serii RD SET. Kable RD EXT przedłużają długość kabli pacjenta serii RD SET oraz RD rainbow SET.

**Kabel adaptera serii RD SET składa się z następujących elementów:**

- Kabel adaptera RD do PC
- Kabel adaptera LNOP do RD
- RD SET EXT-4
- Kabel adaptera RD do M-LNC
- Kabel adaptera M-LNCS do RD
- Kabel adaptera LNCS do RD

Kable adaptera serii RD SET zostały zweryfikowane do użycia z technologią Masimo SET lub Masimo rainbow SET.

**OSTRZEŻENIE:** Czujniki i kable Masimo są opracowane do stosowania wyłącznie z urządzeniami wyposażonymi w technologię oksymetrii Masimo SET lub Masimo rainbow SET lub licencjonowanymi do stosowania czujników firmy Masimo.

**UWAGA:** Podczas stosowania kabla RD SET EXT z kablem pacjenta serii RD rainbow SET, maksymalna długość dla zespołu czujnika, kabla i kabla przedłużającego wynosi 15 stóp.

#### OSTRZEŻENIA

- Pełne instrukcje lub dodatkowe wskazówki znajdują się w podręczniku operatora modułu oksymetru.
- Upewnić się, że kable są fizycznie nienaruszone, bez pękniętych bądź postrzępionych przewodów lub uszkodzonych części. Wizualnie sprawdzić kable i wyrzucić je w przypadku stwierdzenia pęknięć lub odbarwień.
- Wszystkie czujniki i kable zostały zaprojektowane do użytku z konkretnymi monitorami. Przed zastosowaniem należy zweryfikować zgodność monitora, kabla i czujnika, gdyż w przeciwnym razie grozi to pogorszeniem wydajności i/lub spowodowaniem obrażeń pacjenta.
- Kabel pacjenta należy starannie poprowadzić w taki sposób, aby ograniczyć prawdopodobieństwo zaplątania się lub uduślenia pacjenta.
- Nieprawidłowe podłączenie czujnika lub modułu oksymetru do kabla spowoduje przerywane odczyty, niedokładne wyniki lub brak odczytów.
- Aby uniknąć uszkodzenia kabli, podczas podłączania lub odłączania jednego z końców należy je zawsze trzymać za złącze, a nie za kabel.
- Aby zapobiec uszkodzeniom, czujnika ani złącza nie należy moczyć ani zanurzać w żadnym płynie. Nie należy podejmować prób sterylizacji kabla ani czujnika.
- Nie należy podejmować prób przystosowania kabli pacjenta bądź czujników Masimo do ponownego użycia, ich odnawiania lub poddawania recyklingowi, gdyż te procesy mogą spowodować uszkodzenie elementów elektrycznych, co potencjalnie może doprowadzić do obrażeń pacjenta.

#### INSTRUKCJE

##### A) Mocowanie kabla adaptera RD SET do kabla pacjenta

###### Kabel adaptera RD do PC

1. Zobacz **Ryc. 1**. Ustawić klapki łączące w taki sposób, aby „Ilsniące” styki były skierowane do góry i pasowały do kabla pacjenta.
2. Włożyć złącze czujnika do złącza kabla pacjenta do momentu wyczuwalnego lub słyszalnego kliknięcia przy podłączaniu.
3. Delikatnie pociągnąć za złącze, aby zapewnić dokładny kontakt.

###### Kabel adaptera RD do M-LNC

1. Zobacz **Ryc. 2**. Ustawić poprawnie złącze czujnika i włożyć całkowicie złącze do złącza kabla pacjenta.
2. Zobacz **Ryc. 3**. Całkowicie zamknąć zatrzask ochronny.

###### Kabel adaptera PC do RD / Kabel adaptera LNCS do RD / Kabel adaptera M-LNCS do RD / RD SET EXT-4:

1. Zobacz **Ryc. 4**. Ustawić poprawnie złącze i włożyć całkowicie złącze do złącza kabla pacjenta.
2. Zobacz **Ryc. 5**. Zamknąć całkowicie zatrzask ochronny.

## B) Odłączanie kabla adaptera RD SET od kabla pacjenta

### Kabel adaptera RD do PC

1. Zobacz **Ryc. 6**. Umieścić kciuk i palec wskazujący na przyciskach po obu stronach złącza
2. Mocno nacisnąć przyciski i pociągnąć, aby wyjąć.

### Kabel adaptera RD do M-LNC

1. Zobacz **Ryc. 7**. Podnieść zatrzask ochronny, aby uzyskać dostęp do złącza.
2. Zobacz **Ryc. 8**. Mocno pociągnąć złącze w celu odłączenia od kabla pacjenta. Aby uniknąć uszkodzenia, ciągnąć za złącze, a nie za kabel.

### Kabel adaptera PC do RD / Kabel adaptera LNCS do RD / Kabel adaptera M-LNCS do RD / RD SET EXT-4:

1. Zobacz **Ryc. 9**. Podnieść zatrzask ochronny.
2. Zobacz **Ryc. 10**. Mocno pociągnąć złącze w celu odłączenia go od kabla pacjenta. Aby uniknąć uszkodzenia, ciągnąć za złącze, a nie za kabel.

---

## CZYSZCZENIE

1. Zdjąć czujnik z pacjenta i odłączyć go od kabla adaptera.
2. Wyczyścić powierzchnię kabla, wycierając go wacikiem nasączonym 70% alkoholem izopropylowym.
3. Wytrzeć wszystkie powierzchnie kabla.
4. Nasączyć drugą ściereczkę lub wacik jałową lub destylowaną wodą, a następnie wytrzeć wszystkie powierzchnie kabla.
5. Osuszyć kabel, wycierając wszystkie powierzchnie czystą ściereczką lub suchym gazikiem.

## PRZESTROGA:

- Złącza kabla nie należy zanurzać w żadnym płynie.
- Nie sterylizować przez napromieniowanie, za pomocą pary, w autoklawie ani tlenkiem etylenu.
- Nie czyścić za pomocą środków chemicznych, które nie są zatwierdzone powyżej.

---

## ŚRODOWISKO

Temperatura podczas pracy od 5°C do 40°C (od 41°F do 104°F)

Temperatura podczas przechowywania -40°C do 70°C (-40°F do 158°F)

Wilgotność względna 10% do 95% bez kondensacji

---

## GWARANCJA

Firma Masimo gwarantuje pierwotnemu nabywcy wyłącznie to, że niniejsze produkty stosowane zgodnie z instrukcjami dołączonymi do produktów firmy Masimo będą wolne od wad materiałowych i wykonawczych przez okres sześciu (6) miesięcy. Produkty jednorazowego użytku są objęte gwarancją dotyczącą wyłącznie zastosowania u jednego pacjenta.

POWYZSZE STANOWI JEDYNĄ I WYŁĄCZĄ GWARANCJĘ MAJĄCĄ ZASTOSOWANIE DO PRODUKTÓW SPRZEDANYCH NABYWCY PRZEZ FIRMĘ MASIMO. FIRMA MASIMO STANOWICZO WYKLUCZA WSZELKIE INNE USTNE, WYRAŻNE LUB DOROZUMIANE GWARANCJE, W TYM BEZ OGRANICZEŃ WSZELKIE GWARANCJE PRZYDATNOŚCI HANDLOWEJ LUB PRZYDATNOŚCI DO OKREŚLONEGO CELU. JEDYNYM OBOWIĄZKIEM FIRMY MASIMO ORAZ WYŁĄCZNYM UPRAWNIENIEM NABYWCY W RAZIE NARUSZENIA WARUNKÓW GWARANCJI BĘDZIE, WEDLE UZNANIA FIRMY MASIMO, NAPRAWA LUB WYMIANA PRODUKTU.

---

## WYŁĄCZENIA GWARANCJI

Niniejsza gwarancja nie obejmuje żadnego produktu, który stosowano z naruszeniem instrukcji obsługi dostarczonej z produktem lub który był przedmiotem niewłaściwego użytkowania, zaniedbania, wypadku bądź uszkodzenia przez czynniki zewnętrzne. Niniejsza gwarancja nie obejmuje żadnego produktu, który był podłączony do nieprzeznaczonego do tego celu urządzenia lub systemu, był modyfikowany lub rozmontowany bądź ponownie montowany. Niniejsza gwarancja nie obejmuje czujników lub kabli, które były przystosowywane do ponownego użycia, odnawiane lub poddawane recyklingowi.

FIRMA MASIMO W ŻADNYM WYPADKU NIE PONOSI ODPOWIEDZIALNOŚCI WOBEC NABYWCY LUB JAKIEJKOLWIEK INNEJ OSOBY ZA JAKIEJKOLWIEK PRZYPADKOWE, UMYŚLNE, POŚREDNIE LUB WTÓRNE SZKODY, W TYM BEZ ŻADNYCH OGRANICZEŃ ZA UTRATĘ ZYSKÓW, NAWET JEŚLI ZOSTAŁA POWIADOMIONA O TAKIEJ MOŻLIWOŚCI. FIRMA MASIMO NIE PONOSI W ŻADNYM WYPADKU ODPOWIEDZIALNOŚCI WYNIKAJĄCEJ ZE SPRZEDANIA JAKIKOLWIEK PRODUKTÓW NABYWCY (NA MOCY UMOWY, GWARANCJI, CZYNU NIEDOZWOLONEGO LUB INNYCH ROSZCZEŃ) PRZEKRACZAJĄCEJ KWOTĘ ZAPŁACONĄ PRZEZ NABYWCĘ ZA SERIĘ PRODUKTÓW, KOTÓRYCH DOTYCZY TAKIE ROSZCZENIE. FIRMA MASIMO NIE PONOSI W ŻADNYM WYPADKU ODPOWIEDZIALNOŚCI ZA JAKIEJKOLWIEK SZKODY ZWIĄZANE Z PRODUKTEM, KTÓRY ZOSTAŁ PRZYSTOSOWANY DO PONOWNEGO UŻYCIA, ODNOWIONY LUB PoddANY RECYKLINGOWI. OGRANICZENIA W NINIEJSZEJ CZĘŚCI NIE MOGĄ PROWADZIĆ DO WYŁĄCZENIA JAKIEJKOLWIEK ODPOWIEDZIALNOŚCI, KTÓREJ WEDŁUG PRAWA REGULUJĄCEGO ODPOWIEDZIALNOŚĆ ZA PRODUKT NIE MOŻNA ZGODNIE Z PRAWEM WYŁĄCZYĆ W DRODZE UMOWY.

---























## BRAK DOROZUMIANEJ LICENCJI

Zakup lub posiadanie niniejszego kabla adaptera RD SET nie niesie ze sobą żadnej wyraźnej lub dorozumianej licencji na stosowanie tego kabla adaptera RD SET z jakimkolwiek urządzeniem innym niż urządzenie autoryzowane lub oddzielnie autoryzowane do stosowania z kablami adaptera RD SET.

**PRZESTROGA: PRAWO FEDERALNE STANÓW ZJEDNOCZONYCH OGRANICZA MOŻLIWOŚĆ SPRZEDAŻY TEGO URZĄDZENIA WYŁĄCZNIE PRZEZ LEKARZA LUB NA JEGO ZLECENIE.**

Do zastosowania specjalistycznego. Pełne informacje na temat przepisywania, w tym wskazania, przeciwwskazania, ostrzeżenia, środki ostrożności oraz zdarzenia niepożądane, zawiera instrukcja obsługi.

**Na produkcie lub etykietach produktu mogą pojawić się następujące symbole:**

SYMBOL	DEFINICJA	SYMBOL	DEFINICJA
	Zapoznać się z instrukcją obsługi		Oddzielną zbiórka sprzętu elektrycznego i elektronicznego (WEEE)
	Przestrzegać instrukcji obsługi		Kod serii
	Producent		Numer katalogowy (numer modelu)
	Data produkcji		Numer referencyjny firmy Masimo
	Termin ważności RRRR-MM-DD		Masa ciała
	Nie wyrzucać		Ponad
	Produkt niejałowy		Poniżej
	Produkt został wykonany bez zastosowania lateksu naturalnego		Ograniczenia wilgotności podczas przechowywania
<b>Rx ONLY</b>	Prawo federalne Stanów Zjednoczonych ogranicza możliwość sprzedaży tego urządzenia wyłącznie przez lekarza lub na jego zlecenie		Zakres temperatury podczas przechowywania
	Oznaczenie zgodności z europejską dyrektywą dotyczącą urządzeń medycznych 93/42/EWG		Przechowywać w suchym miejscu
	Autoryzowany przedstawiciel na terenie Wspólnoty Europejskiej		Nie używać, jeżeli opakowanie jest uszkodzone
	Dioda LED Dioda LED emituje światło, gdy przepływa przez nią prąd		Instrukcje, wskazówki dotyczące korzystania oraz podręczniki są dostępne w formacie elektronicznym na stronie <a href="http://www.Masimo.com/TechDocs">http://www.Masimo.com/TechDocs</a> <b>Uwaga: Instrukcja obsługi w wersji elektronicznej nie jest dostępna dla krajów stosujących znak CE.</b>

Patenty: <http://www.masimo.com/patents.htm>

Masimo, SET, , LNCS, LNOP oraz rainbow są zastrzeżonymi federalnie znakami towarowymi Masimo Corporation. RD SET, M-LNCS oraz rainbow SET są znakami towarowymi Masimo Corporation.

## Seria de cabluri adaptoare

### INSTRUCȚIUNI DE UTILIZARE

Reutilizabil



Produs care nu conține cauciuc din latex natural



Nesteril

#### INDICAȚII

Seria de cabluri adaptoare RD SET™ are aceleași indicații de utilizare ca și senzorii aplicabili. Consultați instrucțiunile de utilizare pentru senzorul compatibil pentru indicațiile de utilizare și informațiile furnizate.

#### DESCRIERE

Cablurile adaptoare RD SET permit senzorilor Masimo RD SET să fie utilizați pe PC sau M-LNC și cablurile pentru pacient RC pe dispozitivele Masimo® SET® sau Masimo rainbow® SET. Cablurile adaptoare RD SET permit senzorilor Masimo® SET® LNOP®, LNCS® sau M-LNCS™ să fie utilizați cu cablurile pentru pacient din seria RD SET. Cablurile RD EXT prelungesc cablurile pentru pacient din seria RD SET și RD rainbow SET.

**Seria de cabluri adaptoare RD SET constă în următoarele:**

- Cablu adaptor RD la PC
- Cabluri adaptoare LNOP la RD
- RD SET EXT-4
- Cablu adaptor RD la M-LNC
- Cabluri adaptoare M-LNCS la RD
- Cabluri adaptoare LNCS la RD

Seria de cabluri adaptoare RD SET a fost verificată utilizând tehnologia Masimo SET sau Masimo rainbow SET.

**AVERTISMENT:** Cablurile și senzorii Masimo sunt destinați numai utilizării cu dispozitive care conțin oximetria Masimo SET or Masimo rainbow SET sau sunt licențiate să utilizeze senzori Masimo.

**NOTĂ:** La utilizarea cablului RD SET EXT cu un cablu pentru pacient din seria RD rainbow SET, lungimea maximă a combinației senzor, cablu și cablu prelungitor este de 15 picioare.

#### AVERTISMENTE

- Consultați întotdeauna manualul operatorului modulului de oximetrie pentru instrucțiuni complete sau pentru instrucțiuni suplimentare.
- Asigurați-vă de integritatea fizică a cablului. Nu trebuie să aibă fire rupte sau uzate sau porțiuni avariate. Inspectați vizual cablul și înălțurați-l dacă descoperiți fisuri sau decolorări.
- Toți senzorii și cablurile sunt proiectate pentru a fi utilizate cu monitoare specifice. Verificați compatibilitatea monitorului, a cablurilor și a senzorului înainte de utilizare, în caz contrar fiind posibilă obținerea unei funcționări defectuoase și/sau vătămarea pacientului.
- Desfășurați cu atenție cablul pentru pacient pentru a reduce posibilitatea ca pacientul să se incurce sau să se strângă accidental.
- Conectarea necorespunzătoare a senzorului sau a modulului oximetrie la cablu duce la valori măsurate intermitente, rezultate inexacte sau nicio valoare măsurată.
- Pentru a evita avarierea cablului, întotdeauna țineți-l de conector și nu de cablu, atunci când conectați sau deconectați oricare din capete.
- Pentru a preveni avarierea, nu udați și nu scufundați senzorul sau cablul în nicio soluție lichidă. Nu încercați să sterilizați cablul sau senzorul.
- Nu încercați să reprocessați, să recondiționați sau să reciclați senzorii Masimo sau cablurile pentru pacient, deoarece aceste procese pot afecta componentele electrice și pot conduce la vătămarea pacientului.

#### INSTRUCȚIUNI

##### A) Atașarea adaptorului cablului RD SET la cablul pacientului

###### Cablu adaptor RD la PC

1. Consultați **Fig. 1**. Orientați limba de conectare a senzorului astfel încât contactele „luminoase” să fie direcționate în sus și să se potrivească cu sigla de pe cablul pacientului.
2. Introduceți conectorul în conectorul cablului pentru pacient până când se produce un clic sonor sau tactil la conectare.
3. Trageți ușor de conectori pentru a vă asigura de realizarea contactului.

###### Cablu adaptor RD la M-LNC

1. Consultați **Fig. 2**. Orientați corespunzător și introduceți în întregime conectorul în conectorul cablului pacientului.
2. Consultați **Fig. 3**. Închideți complet capacul de protecție.

###### Cablu adaptor PC la RD / Cablu adaptor LNCS la RD / Cablu adaptor M-LNCS la RD / RD SET EXT-4:

1. Consultați **Fig. 4**. Orientați corespunzător conectorul senzorului și introduceți în întregime conectorul senzorului în conectorul pentru cablu pentru pacient.
2. Consultați **Fig. 5**. Închideți complet capacul de protecție.

## B) Deconectarea adaptorului cablului RD SET de la cablul pacientului

### Cablu adaptor RD la PC

1. Consultați **Fig. 6**. Plasați degetul mare și arătătorul pe butoanele de pe ambele părți ale conectorului.
2. Apșați ferm pe butoane și trageți pentru a îndepărta.

### Cablu adaptor RD la M-LANC

1. Consultați **Fig. 7**. Ridicați capacul de protecție pentru a avea acces la conector.
2. Consultați **Fig. 8**. Trageți ferm de conector pentru a-l îndepărta de la cablul pacientului. Pentru a evita avarierea, trageți de conector, nu de cablu.

### Cablu adaptor PC la RD / Cablu adaptor LNCS la RD / Cablu adaptor M-LNCS la RD / RD SET EXT-4:

1. Consultați **Fig. 9**. Ridicați capacul de protecție.
2. Consultați **Fig. 10**. Trageți ferm de conectorul senzorului pentru a-l îndepărta de la cablul pentru pacient. Pentru a evita avarierea, trageți de conector, nu de cablu.

## CURĂȚARE

1. Îndepărtați senzorul de la pacient și deconectați-l de la adaptorul cablului.
2. Curățați suprafața cablului ștergând-o cu un tampon umezit în alcool izopropilic 70%.
3. Ștergeți toate suprafețele cablului.
4. Saturați o cârpă sau un tifon cu apă sterilă sau distilată și ștergeți toate suprafețele cablului.
5. Uscați cablul prin ștergerea tuturor suprafețelor cu o cârpă sau un tifon curat.

## ATENȚIE:

- Nu scufundați conectorul de pe cablu în nicio soluție lichidă.
- Nu sterilizați prin iradiere, aburi, la autoclavă sau cu oxid de etilenă.
- Nu curățați cu substanțe chimice neaprobate mai sus.

## CARACTERISTICI DE MEDIU

Temperatură de funcționare	între 41°F și 104°F (între 5°C și 40°C)
Temperatură de depozitare	de la -40°C la 70°C
Umiditate relativă	10% la 95% fără condensare

## GARANȚIE

Masimo garantează primului cumpărător că aceste produse, dacă sunt utilizate în conformitate cu indicațiile oferite de Masimo împreună cu produsele, nu vor prezenta defecte de materiale sau de execuție pentru o perioadă de șase (6) luni. Produsele de unică folosință sunt garantate pentru utilizare pentru un singur pacient.

CELE MAI SUS MENȚIONATE REPREZINTĂ GARANȚIA UNICĂ ȘI EXCLUSIVĂ APLICABILĂ PRODUSELOR VÂNDUTE DE MASIMO CĂTRE CUMPĂRĂTOR. MASIMO NU RECUNOAȘTE NICIO ALTĂ GARANȚIE, TRANSMISĂ VERBAL, ÎN MOD EXPRES SAU IMPLICIT, INCLUZÂND AICI FĂRĂ LIMITĂRI ORICE GARANȚII COMERCIALE SAU DE POTRIVIRE PENTRU UN SCOP ANUME. UNICA OBLIGAȚIE CARE REVINE MASIMO ȘI SINGURA COMPENSAȚIE LA DISPOZIȚIA CUMPĂRĂTORULUI ÎN CAZ DE ÎNCĂLCARE A GARANȚIEI VA FI, LA DISCREȚIA MASIMO, REPARAREA SAU ÎNLOCUIREA PRODUSULUI.

## EXCLUDERI DIN GARANȚIE

Această garanție nu se aplică niciunui produs care a fost utilizat încălcând instrucțiunile de operare furnizate cu produsul sau care a fost supus utilizării improprie, neglijenței, accidentelor sau care a fost avariât din cauze externe. Această garanție nu se aplică niciunui produs care a fost conectat la orice instrument, dispozitiv sau sistem necompatibil, a fost modificat sau a fost dezasamblat sau reasamblat. Această garanție nu se aplică senzorilor sau cablurilor care au fost reprocesate, recondiționate sau reciclate.

ÎN NICIUN CAZ, MASIMO NU POATE FI TRAS LA RĂSPUNDERE DE CĂTRE CUMPĂRĂTOR SAU DE CĂTRE ORICE ALTĂ PERSOANĂ PENTRU ORICE DAUNE ACCIDENTALE, SPECIALE, DIRECTE SAU INDIRECTE (INCLUSIV, DAR FĂRĂ A SE LIMITA LA, PIERDEREA PROFITULUI), CHIAZ DACĂ I-A FOST ADUSĂ LA CUNOȘTINȚĂ ACEASTĂ POSIBILITATE. ÎN NICIUN CAZ, RĂSPUNDEREA MASIMO CARE REIEȘE ÎN URMA VÂNZĂRII PRODUSULUI CĂTRE CUMPĂRĂTOR (ÎN BAZA UNUI CONTRACT, A UNEI GARANȚII, A UNUI PREJUDICIU SAU A ORICĂREI ALTE ACȚIUNI) NU POATE DEPĂȘI SUMA PLĂTITĂ DE CUMPĂRĂTOR PENTRU LOTUL DE PRODUSE IMPLICAT ÎNTR-O ASEMENEA ACȚIUNE. ÎN NICIUN CAZ, COMPANIA MASIMO NU VA PUTEA FI TRASĂ LA RĂSPUNDERE PENTRU ORICE DAUNE ASOCIATE CU UN PRODUS CARE A FOST REPROCESAT, RECONDIȚIONAT SAU REICLAT. LIMITĂRILE DIN ACEASTĂ SECȚIUNE NU POT FI CONSIDERATE CA ÎNLĂTURÂND ORICE RĂSPUNDERI CARE, ÎN BAZA LEGISLAȚIEI PRIVIND GARANȚIA PRODUSELOR, NU POT FI EXCLUSE PRIN CONTRACT.























## NICIO LICENȚĂ IMPLICITĂ

Achiziționarea sau posesia acestui cablu adaptor RD SET nu asigură nicio licență implicită sau expresă pentru utilizarea acestui cablu adaptor RD SET cu orice dispozitiv care nu este dispozitiv autorizat sau autorizat separat pentru a utiliza cablurile adaptoare RD SET.

**ATENȚIE: LEGILE FEDERALE (S.U.A.) PERMIT VÂNZAREA ACESTUI DISPOZITIV NUMAI DE CĂTRE UN MEDIC SAU LA COMANDA ACESTUIA.**

De uz profesional. Consultați instrucțiunile de utilizare pentru informații complete, inclusiv indicații, contraindicații, avertismente, precauții și reacții adverse.

**Pe produs sau pe eticheta produsului pot apărea următoarele simboluri:**

SIMBOL	DEFINIȚIE	SIMBOL	DEFINIȚIE
	Consultați Instrucțiunile de utilizare		Colectare separată pentru echipamentul electric și electronic (WEEE).
	Urmați instrucțiunile de utilizare		Codul lotului
	Fabricant		Număr de catalog (număr model)
	Data fabricației		Numărul de referință Masimo
	A se utiliza până la AAAA-LL-ZZ		Greutate corporală
	A nu se arunca		Mai mare decât
	Nesteril		Mai mic decât
	Produs care nu conține cauciuc din latex natural		Limite umiditate de depozitare
<b>Rx ONLY</b>	Legea federală (S.U.A.) permite vânzarea acestui dispozitiv numai de către un medic sau la comanda acestuia		Interval temperatură de depozitare
	Marcă de conformitate cu Directiva europeană pentru dispozitive medicale 93/42/CEE		A se menține uscat
	Reprezentanța autorizată în Comunitatea Europeană		A nu se utiliza dacă ambalajul este deteriorat
	Diodă emițătoare de lumină (LED) LED emite lumină la trecerea unui curent prin aceasta		Instrucțiunile/Instrucțiunile de utilizare/Manualele sunt disponibile în format electronic @ <a href="http://www.Masimo.com/TechDocs">http://www.Masimo.com/TechDocs</a> <b>Notă: eFU nu sunt disponibile pentru țările cu marcă CE.</b>

Brevete: <http://www.masimo.com/patents.htm>

Masimo, SET, LNCS, LNOP și rainbow sunt mărci comerciale înregistrate federal ale Masimo Corporation.

RD SET, M-LNCS și rainbow SET sunt mărci înregistrate ale Masimo Corporation.

## Adaptérové káble radu

### NÁVOD NA POUŽITIE

Opakovane použiteľné



Pri výrobe sa nepoužil prírodný gumový latex



Nesterilné

#### INDIKÁCIE

Adaptérové káble radu RD SET™ sú určené na rovnaké použitie ako príslušné senzory. Indikácie na použitie a predpísané informácie nájdete v návode na použitie kompatibilného senzora.

#### OPIS

Adaptérové káble RD SET umožňujú použitie senzorov Masimo RD SET s patientskymi káblami PC alebo M-LNC a RC na zariadeniach Masimo® SET® alebo Masimo rainbow® SET. Adaptérové káble RD SET umožňujú použitie senzorov Masimo® SET® LNOP®, LNCS® alebo M-LNCS™ s patientskymi káblami radu RD SET. Káble RD EXT predlžujú adaptérové káble RD SET a patientske káble radu RD rainbow SET.

**Adaptérové káble radu RD SET pozostávajú z nasledujúcich častí:**

- Adaptérový kábel z RD na PC
- Adaptérové káble z LNOP na RD
- RD SET EXT-4
- Adaptérový kábel z RD na M-LNC
- Adaptérové káble z M-LNCS na RD
- Adaptérové káble z LNCS na RD

Adaptérové káble radu RD SET boli overené pomocou technológie Masimo SET alebo Masimo rainbow SET.

**VÝSTRAHA:** Senzory a káble Masimo sú určené na použitie so zariadeniami vybavenými oxymetrickou technológiou Masimo SET alebo Masimo rainbow SET alebo so zariadeniami licencovanými na použitie senzorov Masimo.

**POZNÁMKA:** Pri používaní káblu RD SET EXT s patientským káblom radu RD rainbow SET, maximálna dĺžka pre senzor s káblom a predlžovacím káblom je 15 stôp.

#### VÝSTRAHY

- Vždy si prečítajte úplné pokyny, prípadne ďalšie pokyny v príručke pre obsluhu modulu oxymetra.
- Uistite sa, že kábel je fyzicky nepoškodený, nemá zlomené či rozstrapkané drôty ani žiadne poškodené časti. Kábel vizuálne skontrolujte a ak na ňom zistíte praskliny alebo zmenu farby, zlikvidujte ho.
- Všetky senzory a káble sú určené na použitie len s určitými monitormi. Pred použitím skontrolujte kompatibilitu monitorovacieho prístroja, kábla a senzora, inak sa môže narušiť činnosť prístroja alebo môže dôjsť k zraneniu pacienta.
- Patientsky kábel vedte starostlivo tak, aby ste znížili možnosť zamotania sa alebo priškrtenia pacienta.
- Nesprávne pripojenie senzora alebo modulu oxymetra ku káblu bude mať za následok prerušované merania, poskytnutie nepresných výsledkov alebo žiadnych hodnôt.
- Kábel pri pripájaní alebo odpájaní niektorého konca vždy držte za konektor, nie za kábel. Predídete tak jeho poškodeniu.
- Senzor a kábel nenamáčajte ani neponárajte do žiadneho tekutého roztoku, predídete tak ich poškodeniu. Nepokúšajte sa kábel ani senzor sterilizovať.
- Senzory a patientske káble Masimo sa nepokúšajte regenerovať, opravovať ani recyklovať. Tieto procesy môžu poškodiť elektrické časti a potenciálne viesť k zraneniu pacienta.

#### POKYNY

##### A) Pripojenie adaptérového kábla RD SET k patientskemu káblu

###### Adaptérový kábel z RD na PC

1. Pozrite si **obr. č. 1**. Pripojovací výstupok otočte lesklými kontaktmi smerom nahor a pripojte k patientskemu káblu.
2. Konektor zasuňte do konektora patientskeho kábla, kým nebudete počuť alebo nezacítite zapadnutie po spojení.
3. Pevnosť spojenia overte jemným potiahnutím za konektory.

###### Adaptérový kábel z RD na M-LNC

1. Pozrite si **obr. č. 2**. Konektor správne otočte a úplne ho zasuňte do konektora patientskeho kábla.
2. Pozrite si **obr. č. 3**. Ochrannú západku celkom zatvorte.

###### Adaptérový kábel z PC na RD / Adaptérový kábel z LNCS na RD / Adaptérový kábel z M-LNCS na RD / RD SET EXT-4:

1. Pozrite si **obr. č. 4**. Konektor správne otočte a úplne ho zasuňte do konektora patientskeho kábla.
2. Pozrite si **obr. č. 5**. Ochrannú západku celkom zatvorte.

## **B) Odpojenie adaptérového kábla RD SET od pacientskeho kábla**

### **Adaptérový kábel z RD na PC**

1. Pozrite si **obr. č. 6**. Palcom a ukazovákom chyťte tlačidlá na bokoch konektora.
2. Silno stlačte tlačidlá a potiahnutím odpojte.

### **Adaptérový kábel z RD na M-LNC**

1. Pozrite si **obr. č. 7**. Zdvihnite ochrannú západku, čím získate prístup ku konektoru.
2. Pozrite si **obr. č. 8**. Pevne potiahnite konektor, čím ho odpojíte od pacientskeho kábla. Ťahajte za konektor, nie za kábel, aby ste predišli poškodeniu.

### **Adaptérový kábel z PC na RD / Adaptérový kábel z LNCS na RD / Adaptérový kábel z M-LNCS na RD / RD SET EXT-4:**

1. Pozrite si **obr. č. 9**. Zdvihnite ochrannú západku.
2. Pozrite si **obr. č. 10**. Pevne potiahnite konektor, čím ho odpojíte od pacientskeho kábla. Ťahajte za konektor, nie za kábel, aby ste predišli poškodeniu.

---

## **ČISTENIE**

1. Senzor odopnite pacientovi a odpojte ho od adaptérového kábla.
2. Povrch kábla čistíte tampónom namočeným v 70 % izopropylalkohole.
3. Utrite všetky povrchy kábla.
4. Ďalšiu tkaninu alebo gázový tampón nechajte nasiaknuť sterilnou alebo destilovanou vodou a utrite ňou všetky povrchy kábla.
5. Kábel vysušte tak, že všetky povrchy utriete čistou textilnou handričkou alebo suchým gázovým tampónom.

## **UPOZORNENIE:**

- Konektor na káblí neponárajte do žiadneho tekutého roztoku.
- Nesterilizujte ho ožarovaním, parou, v autokláve ani etylénoxidom.
- Na čistenie nepoužívajte chemikálie, ktoré neboli schválené vyššie.

---

## **PODMIENKY PROSTREDIA**

Prevádzková teplota	5 °C až 40 °C (41 °F až 104 °F)
Skladovacia teplota	-40 °C až 70 °C (-40 °F až 158 °F)
Relatívna vlhkosť	10 % až 95 % bez kondenzácie

---

## **ZÁRUKA**

Spoločnosť Masimo zaručuje iba pôvodnému kupcovi, že ak sa tieto výrobky používajú v súlade s pokynmi, ktoré k nim dodala spoločnosť Masimo, nevyskytnú sa na týchto výrobkoch po dobu šiestich (6) mesiacov žiadne chyby materiálu ani výrobné chyby. Na jednorazové výrobky sa vzťahuje záruka len pri použití u jedného pacienta.

HORE UVEDENÁ ZÁRUKA JE JEDINOU AVÝHRADNOU ZÁRUKOU, KTORÁ SAVZŤAHUJE NA VÝROBKÝ PREDÁVANÉ SPOLOČNOSŤOU MASIMO KUPCOVI. SPOLOČNOSŤ MASIMO VÝSLOVNE ODMIETA AKÉKOLVEK INÉ ÚSTNE, VÝSLOVNÉ ALEBO IMPLICITNÉ ZÁRUKY VRÁTANE, OKREM INÉHO, VŠETKYCH ZÁRUK PREDAJNOSTI ALEBO VHODNOSTI NA URČITÝ ÚČEL. JEDINOU POVINNOSŤOU SPOLOČNOSTI MASIMO A VÝHRADNÝM OPRAVNÝM PROSTRIEDKOM PRE KUPCA PRI PORUŠENÍ AKEJKOLVEK ZÁRUKY JE PODĽA UVÁŽENIA SPOLOČNOSTI MASIMO OPRAVA ALEBO VÝMENA VÝROBKU.

---

## **VYLÚČENIE ZÁRUKY**

Táto záruka sa nevzťahuje na výrobky používané v rozpore s príslušnými dodanými pokynmi na obsluhu, na nesprávne použité alebo zanedbané výrobky ani na výrobky poškodené pri nehode alebo vonkajším vplyvom. Táto záruka sa nevzťahuje na výrobky, ktoré boli pripojené k prístroju, zariadeniu alebo systému, ktorý nie je na to určený, ani na výrobky, ktoré boli upravené, rozoberané alebo opätovne skladané. Táto záruka sa nevzťahuje na senzory ani káble, ktoré boli regenerované, opravované alebo recyklované.

SPOLOČNOSŤ MASIMO V ŽIADNOM PRÍPADE NENESIE VO VZŤAHU KU KUPCOVI ANI INÝM OSOBÁM ZODPOVEDNOSŤ ZA NÁHODNÚ, NEPRIAMU, ZVLÁŠTNÚ ANI NÁSLEDNÚ ŠKODU (VRÁTANE, OKREM INÉHO, UŠĽÉHO ZISKU), A TO ANI V PRÍPADE, AK SÚ TIETO OSOBY UPOZORNENÉ NA TÚTO MOŽNOSŤ. ZODPOVEDNOSŤ SPOLOČNOSTI MASIMO VYPŬYVAJÚCA Z PREDAJA VÝROBKOV KUPCOVI (NA ZÁKLADE ZMLUVY, ZÁRUKY, PORUŠENIA PRAVA ALEBO INÉHO NÁROKU) NEBUDE V ŽIADNOM PRÍPADE VYŠŠIA AKO SUMA ZAPLATENÁ KUPCOM ZA VÝROBKÝ, KTORÝCH SA UPLATŇOVANIE NÁROKU TYKA. SPOLOČNOSŤ MASIMO V ŽIADNOM PRÍPADE NENESIE ZODPOVEDNOSŤ ZA ŽIADNE ŠKODY SÚVISIACE S VÝROBKOM, KTORÝ BOL REGENEROVANÝ, OPRAVOVANÝ ALEBO RECYKLOVANÝ. OBMEDZENIA V TEJTO ČASTI SA NEPOVAŽUJÚ ZA VYLÚČENIE ZODPOVEDNOSTI, KTORÚ PODĽA PRÍSLUŠNÉHO ZÁKONA O ZODPOVEDNOSTI ZA VÝROBKÝ NIE JE MOŽNÉ PRÁVNE VYLÚČIŤ ZMLUVOU.

---

## **VYLÚČENIE IMPLICITNÉHO SÚHLASU**























Zakúpenie ani vlastníctvo tohto adaptérového kábla RD SET neznamená výslovný ani implicitný súhlas na používanie tohto adaptérového kábla RD SET so zariadením, ktoré nebolo schválené alebo nebolo samostatne schválené na použitie adaptérových káblov RD SET.



**UPOZORNENIE: FEDERÁLNY ZÁKON (V USA) OBMEDZUJE PREDAJ TOHTO ZARIADENIA NA PREDAJ LEKÁRMI ALEBO NA LEKÁRSKY PREDPIS.**

Na odborné použitie. Úplné informácie o predpisovaní vrátane indikácií, kontraindikácií, výstrah, preventívnych opatrení a nežiaducich účinkov nájdete v návode na použitie.

**Na výrobku alebo na štítku výrobku sa môžu nachádzať nasledujúce symboly:**

SYMBOL	DEFINÍCIA	SYMBOL	DEFINÍCIA
	Prečítajte si návod na použitie		Separovaný zber elektrických a elektronických zariadení (WEEE).
	Postupujte podľa návodu na použitie		Kód sarže
	Výrobca		Katalógové číslo (číslo modelu)
	Dátum výroby		Referenčné číslo spoločnosti Masimo
	Dátum spotreby RRRR-MM-DD		Telesná hmotnosť
	Nezahadzujte		Viac ako
	Nesterilné		Menej ako
	Pri výrobe sa nepoužil prírodný gumový latex		Obmedzenie skladovacej vlhkosti
<b>Rx ONLY</b>	Federálny zákon (v USA) obmedzuje predaj tohto zariadenia na predaj lekármi alebo na lekársky predpis		Rozsah skladovacích teplôt
	Známka súladu s európskou smernicou pre lekárske zariadenia 93/42/EHS		Uchovávať v suchu
	Autorizovaný zástupca v Európskom spoločenstve		Nepoužívajte, ak je balenie poškodené
	Diódy emitujúce svetlo (LED) LED vyžaruje svetlo, keď ňou preteká prúd		Pokyny, Návod na použitie a príručky sú k dispozícii v elektronickej verzii na webovej stránke <a href="http://www.Masimo.com/TechDocs">http://www.Masimo.com/TechDocs</a> <b>Poznámka: eIFU nie je k dispozícii pre krajiny s označením CE.</b>

Patenty: <http://www.masimo.com/patents.htm>

Masimo, SET, , LNCS, LNOP a rainbow sú federálne registrované ochranné známky spoločnosti Masimo Corporation. RD SET, M-LNCS a rainbow SET sú ochranné známky spoločnosti Masimo Corporation.

## Adaptör Kablosu Serisi

### KULLANIM KILAVUZU

Tekrar Kullanılabilir



Doğal kauçuk lateks ile üretilmemiştir



Steril Değildir

#### ENDİKASYONLAR

RD SET™ Adaptör Kablosu Serisi, ilgili sensörlerle aynı kullanım endikasyonlarına sahiptir. Kullanım endikasyonları ve reçete bilgileri için lütfen uyumlu sensörün kullanım talimatlarına bakın.

#### AÇIKLAMA

RD SET Adaptör kabloları, Masimo RD SET sensörlerinin Masimo® SET® veya Masimo rainbow® SET cihazlarındaki PC veya M-LNC ve RC hasta kablolarıyla kullanılabilmesine olanak tanır. RD SET Adaptör kabloları, Masimo® SET® LNOP®, LNCS® veya M-LNCS™ sensörlerinin RD SET serisi hasta kablolarıyla kullanılabilmesini sağlar. RD EXT kabloları RD SET ve RD rainbow SET serisi hasta kablolarının boyunu uzatır.

#### RD SET Adaptör Kablosu Serisi aşağıdakilerden oluşur:

- RD - PC Adaptör Kablosu
- LNOP - RD Adaptör Kabloları
- RD SET EXT-4
- RD - M-LNC Adaptör Kablosu
- M-LNCS - RD Adaptör Kabloları
- LNCS - RD Adaptör Kabloları

RD SET Adaptör Kablosu Serisi, Masimo SET veya Masimo rainbow SET teknolojisi kullanılarak onaylanmıştır.

**UYARI:** Masimo sensörleri ve kabloları, Masimo SET veya Masimo rainbow SET oksimetrisini içeren veya Masimo sensörlerini kullanma lisansına sahip cihazlarla birlikte kullanılmak üzere tasarlanmıştır.

**NOT:** RD SET EXT kablosunu RD rainbow SET serisi hasta kablosuyla kullanırken sensör, kablo ve uzatma kablosu kombinasyonu için maksimum uzunluk 15 feet'tir.

#### UYARILAR

- Talimatların tümü veya ek talimatlar için daima oksimetre modülünün kullanıcı el kitabına bakın.
- Kablonun kopuk veya yıpranmış tel veya hasarlı parça bulunmayacak şekilde, fiziksel olarak sağlam olduğundan emin olun. Kabloyu görsel olarak inceleyin ve çatlak veya renk bozulması tespit ederseniz atın.
- Tüm sensörler ve kablolar spesifik monitörlerle kullanılmak üzere tasarlanmıştır. Kullanmadan önce izleme cihazının, kablonun ve sensörün uyumluluğunu kontrol edin aksi takdirde düşük performans ve/veya hasta yaralanması meydana gelebilir.
- Kablonun hastaya dolanması veya boğması riskini azaltmak için, hasta kablosunu dikkatli bir şekilde yönlendirin.
- Sensör veya oksimetre modülünün doğru bir şekilde kabloya bağlanmaması kesintili değerlere, yanlış sonuçlara veya değerlerin hiç okunamamasına neden olur.
- Kablonun zarar görmesini önlemek için iki ucundan herhangi birini bağlarken veya ayırırken kablo yerine daima konektör kısmından tutun.
- Hasar görmesini önlemek için sensörü veya kabloyu herhangi bir sıvı çözeltilisine temas ettirmeyin veya daldırmayın. Kabloyu veya sensörü sterilize etmeye çalışmayın.
- Masimo sensörleri veya hasta kablolarını yeniden işlemeye, onarmaya veya geri dönüşüme sokmaya çalışmayın; bu işlemler elektrik bileşenlerine zarar verebilir ve bunun sonucunda hasta zarar görebilir.

#### TALİMATLAR

##### A) RD SET Adaptör Kablosunun bir Hasta Kablosuna takılması

###### RD - PC Adaptör Kablosu

1. **Şekil 1'e** bakın. Bağlantı tırnağını "parlak" kontaklar yukarı bakacak ve hasta kablosuyla eşleşecek şekilde yönlendirin.
2. Konektörü, bağlandığını gösteren bir dokunma hissedecek veya tık sesi duyacak şekilde hasta kablosu konektörüne takın.
3. Pozitif temas sağlandığından emin olmak için konektörleri hafifçe çekin.

###### RD - M-LNC Adaptör Kablosu

1. **Şekil 2'ye** bakın. Konektörü düzgün bir şekilde yönlendirin ve hasta kablosu konektörüne tamamen takın.
2. **Şekil 3'e** bakın. Korumucu mandalı tamamen kapatın.

###### PC - RD Adaptör Kablosu / LNCS - RD Adaptör Kablosu / M-LNCS - RD Adaptör Kablosu / RD SET EXT-4:

1. **Şekil 4'e** bakın. Konektörü düzgün bir şekilde yönlendirin ve tam oturacak şekilde hasta kablosu konektörüne yerleştirin.
2. **Şekil 5'e** bakın. Korumucu mandalı tamamen kapatın.

## B) RD SET Adaptör Kablosunun bir Hasta Kablosundan Çıkarılması

### RD - PC Adaptör Kablosu

1. **Şekil 6'**ya bakın. Baş parmağınız ve işaret parmağınızı konektörün her iki tarafındaki düğmelerin üzerine yerleştirin.
2. Sensörü çıkartmak için düğmeleri sıkıca bastırıp çekin.

### RD - M-LNC Adaptör Kablosu

1. **Şekil 7'**ye bakın. Konektöre erişebilmek için koruyucu mandalı kaldırın.
2. **Şekil 8'e** bakın. Hasta kablosundan çıkartmak için konektör sıkıca çekin. Hasarı önlemek için kablodan değil konektörden çekin.

### PC - RD Adaptör Kablosu / LNCS - RD Adaptör Kablosu / M-LNCS - RD Adaptör Kablosu / RD SET EXT-4:

1. **Şekil 9'a** bakın. Koruyucu mandalı kaldırın.
2. **Şekil 10'a** bakın. Hasta kablosundan çıkartmak için konektörü sıkıca çekin. Hasarı önlemek için kablodan değil konektörden çekin.

## TEMİZLEME

1. Sensörü hastadan çıkartın ve adaptör kablosundan ayırın.
2. Kablonun yüzeyini %70 izopropil alkolle ıslatılmış pamuk ile silerek temizleyin.
3. Kablonun tüm yüzeylerini silin.
4. Başka bir bez veya sarğı bezinin steril veya distile suyu emmesini sağlayın ve kablonun tüm yüzeylerini silin.
5. Temiz bir bez veya kuru bir sarğı beziyle kablonun tüm yüzeylerini silerek kurulaşın.

## İKAZ:

- Kablo konektörünü herhangi bir sıvı çözeltisine daldırmayın.
- İrradyasyon, buhar, otoklav veya etilen oksit kullanarak sterilize etmeyin.
- Yukarıda onaylanmayan kimyasallarla temizlemeyin.

## ÇEVRE

Çalışma Sıcaklığı	5°C ila 40°C (41°F ila 104°F)
Saklama Sıcaklığı	-40°C ila 70°C (-40°F ila 158°F)
Bağıl Nem	%10 ila %95, yoğunlaşmaz

## GARANTİ

Masimo, kendi ürünleriyle birlikte temin edilen talimatlara uygun şekilde kullanılması şartıyla yalnızca ilk alıcı için bu ürünlerin altı (6) aylık bir süre zarfında malzeme ve işçilik açısından herhangi bir kusura sahip olmayacağını garanti eder. Tek kullanımlık ürünler, yalnızca tek hasta kullanımı için garanti edilmektedir.

YUKARIDAKİ İFADE, MASIMO TARAFINDAN ALICIYA SATILAN ÜRÜNLER İÇİN GEÇERLİ OLAN TEK VE ÖZEL GARANTİDİR. MASIMO, PAZARLANABİLİRLİK VEYA ÖZEL AMAÇ İÇİN UYGUNLUKLA İLGİLİ GARANTİLER DAHİL OLACAK ANCAK BUNLARLA SINIRLI OLMAYACAK ŞEKİLDE TÜM DİĞER SÖZLÜ, AÇIK VEYA DOLAYLI GARANTİLERİ AÇIKÇA REDDEDER. MASIMO'NUN TEK SORUMLULUĞU VE ALICININ HERHANGİ BİR GARANTİ İHLALİYLE İLGİLİ ÖZEL ÇÖZÜMÜ, MASIMO'NUN TERCİHİ DOĞRULTUSUNDA ÜRÜNÜN ONARILMASI VEYA DEĞİŞTİRİLMESİDİR.

## GARANTİ İSTİSNALARI

Bu garanti, ürünle birlikte temin edilen kullanım talimatlarına uyulmuyarak kullanılmış, yanlış kullanım, ihmal, kaza veya harici olarak meydana gelen hasar gibi durumlara maruz kalmış hiçbir ürünü kapsamaz. Bu garanti, uygun olmayan herhangi bir cihaza veya sisteme bağlanmış, üzerinde değişiklik yapılmış ya da sökülmüş veya yeniden monte edilmiş hiçbir ürünü kapsamaz. Bu garanti yeniden prosese tabi tutulmuş, onarılmış veya geri dönüşüme tabi tutulmuş sensörler veya kabloları kapsamaz.

HİÇBİR DURUMDA MASIMO, GERÇEKLEŞME OLASILIĞIYLA İLGİLİ HERHANGİ BİR TAVSİYE ALMIŞ OLSA DAHİ ARIZİ, DOLAYLI, ÖZEL VEYA SONUÇ OLARAK ORTAYA ÇIKAN HASARLARDAN (KAR KAYIPLARI DAHİLDİR ANCAK KAR KAYIPLARIYLA SINIRLI DEĞİLDİR) DOLAYI ALICI VEYA DİĞER KİŞİLER TARAFINDAN SORUMLU TUTULAMAZ. HİÇBİR DURUMDA MASIMO'NUN ALICIYA SATILAN HERHANGİ BİR ÜRÜNDE KAYNAKLANAN SORUMLULUĞU (BİR SÖZLEŞME, GARANTİ, HAKSIZ FİİL VEYA DİĞER TALEP ÇERÇEVESİNDE), BU TÜR BİR TALEP DAHİLİNDEKİ ÜRÜN GRUBU İÇİN ALICI TARAFINDAN ÖDENEN MİKTARI AŞMAZ. HİÇBİR DURUMDA MASIMO, YENİDEN İŞLENMİŞ, ONARILMIŞ VEYA GERİ DÖNÜŞÜME TABİ TUTULMUŞ BİR ÜRÜNLE İLGİLİ HERHANGİ BİR HASARDAN DOLAYI SORUMLU TUTULAMAZ. BU BÖLÜMDEKİ KISITLAMALARIN, YÜRÜRLÜKTEKİ ÜRÜN SORUMLULUK KANUNU ÇERÇEVESİNDE, SÖZLEŞME YOLUYLA YASAL OLARAK GEÇERSİZ KILINAMAYAN HERHANGİ BİR SORUMLULUĞU GEÇERSİZLEŞTİRDİĞİ DÜŞÜNÜLMEMELİDİR.























## DOLAYLI LİSANS VERİLMİZ

Bu RD SET Adaptör Kablosunun satın alınması veya bu kabloya sahip olunması; bu RD SET Adaptör kablonun yetkisiz bir cihazla veya ayrı olarak RD SET Adaptör Kablolarının kullanımı için yetki verilmemiş herhangi bir cihazla kullanılabileceğine dair açık veya dolaylı bir lisans verildiği anlamını taşımaz.

**İKAZ:** FEDERAL KANUNLAR (ABD) BU CİHAZIN BİR DOKTOR TARAFINDAN VEYA BİR DOKTORUN SİPARİŞİ ÜZERİNE SATILMASI YÖNÜNDE KISITLAMA GETİRMEKTEDİR.

Profesyonel kullanım içindir. Endikasyonlar, kontrendikasyonlar, uyarılar, önlemler ve advers olaylar dahil tüm reçete bilgileri için kullanım kılavuzuna bakın.

**Aşağıdaki semboller üründe veya ürün etiketinde görünebilir:**

SEMBOL	TANIM	SEMBOL	TANIM
	Kullanım Talimatlarına Başvurun		Elektrikli ve elektronik cihazlar için ayrı toplama (WEEE).
	Kullanım Talimatlarını Takip Edin		Lot kodu
	Üretici		Katalog numarası (model numarası)
	Üretim Tarihi		Masimo referans numarası
	Son Kullanma Tarihi YYYY-AA-GG		Vücut ağırlığı
	Atmayın		Büyüktür
	Steril Değildir		Küçüktür
	Doğal kauçuk lateksi ile üretilmemiştir		Saklama nem sınırı
<b>Rx ONLY</b>	Federal Kanunlar (ABD) bu cihazın bir doktor tarafından veya bir doktorun siparişi üzerine satılması yönünde kısıtlama getirmektedir		Saklama Sıcaklığı Aralığı
	Avrupa Tıbbi Cihaz Direktifi 93/42/EEC ile Uyumluluk İşareti		Kuru Tutun
	Avrupa topluluğundaki yetkili temsilci		Paket zarar görmüşse kullanmayın
	Işık Yayan Diyotlar (LED) Akım akışı gerçekleştiğinde LED ışık yayar		Kullanım Talimatları/Kullanım Kılavuzu/ El Kitapları elektronik biçimde <a href="http://www.Masimo.com/TechDocs">http://www.Masimo.com/TechDocs</a> adresinde yer almaktadır <b>Not: CE işaretli ülkeler için elektronik biçimde Kullanım Talimatları bulunmamaktadır.</b>

Patentler: <http://www.masimo.com/patents.htm>

Masimo, SET, , LNCS, LNOP ve rainbow; Masimo Corporation'ın federal olarak tescilli ticari markalarıdır.

RD SET, M-LNCS ve rainbow SET; Masimo Corporation'ın federal olarak tescilli ticari markalarıdır.

## Σειρά καλωδίων προσαρμογέα

### ΟΔΗΓΙΕΣ ΧΡΗΣΗΣ

Επαναχρησιμοποιήσιμο



Δεν έχει κατασκευαστεί με φυσικό ελαστικό λάτεξ



Μη αποστειρωμένο

#### ΕΝΔΕΙΞΕΙΣ

Η σειρά καλωδίων προσαρμογέα RD SET™ έχει τις ίδιες ενδείξεις για χρήση με τους αντίστοιχους αισθητήρες. Συμβουλευτείτε τις οδηγίες χρήσης συμβατών αισθητήρων για τις ενδείξεις χρήσης και άλλες πληροφορίες.

#### ΠΕΡΙΓΡΑΦΗ

Τα καλώδια προσαρμογέα RD SET δίνουν τη δυνατότητα χρήσης αισθητήρων Masimo RD SET σε PC ή M-LNC και καλωδίων ασθενούς RC σε συσκευές Masimo® SET® ή Masimo rainbow® SET. Η σειρά καλωδίων προσαρμογέα RD SET επιτρέπει τη χρήση αισθητήρων Masimo® SET® LNOP®, LNCS® ή M-LNCS™ με τη σειρά καλωδίων ασθενούς RD SET. Τα καλώδια RD EXT επεκτείνουν το μήκος της σειράς καλωδίων ασθενούς RD SET και RD rainbow SET.

**Η σειρά καλωδίων προσαρμογέα RD SET αποτελείται από τα παρακάτω:**

- Καλώδιο προσαρμογέα RD σε PC
- LNOP σε καλώδια προσαρμογέα RD
- RD SET EXT-4
- Καλώδιο προσαρμογέα RD σε M-LNC
- Καλώδια προσαρμογέα M-LNCS σε RD
- Καλώδια προσαρμογέα LNCS σε RD

Η σειρά καλωδίων προσαρμογέα RD SET έχει ελεγχθεί με χρήση της τεχνολογίας Masimo SET ή Masimo rainbow SET.

**ΠΡΟΕΙΔΟΠΟΙΗΣΗ:** Οι αισθητήρες και τα καλώδια Masimo έχουν σχεδιαστεί για χρήση με συσκευές που διαθέτουν οξυμετρία Masimo SET ή Masimo rainbow SET ή έχουν αδειοδοτηθεί να χρησιμοποιούν αισθητήρες Masimo.

**ΣΗΜΕΙΩΣΗ:** Όταν χρησιμοποιείτε το καλώδιο RD SET EXT με σειρά καλωδίων ασθενούς RD rainbow SET, το μέγιστο μήκος για τον συνδυασμό αισθητήρα, καλωδίου και καλωδίου προέκτασης είναι 15 πόδια.

#### ΠΡΟΕΙΔΟΠΟΙΗΣΕΙΣ

- Ανατρέχετε πάντοτε στο Εγχειρίδιο Χειριστή της μονάδας οξυμέτρου για πλήρεις οδηγίες ή πρόσθετες οδηγίες.
- Βεβαιωθείτε ότι το καλώδιο είναι φυσικά άθικτο, χωρίς κομμένα ή φθαρμένα σύρματα ή τμήματα που έχουν υποστεί ζημιά. Επιθεωρήστε οπτικά το καλώδιο και απορρίψτε το, εάν εντοπίσετε ρωγμές ή αποχρωματισμό.
- Όλοι οι αισθητήρες και τα καλώδια έχουν σχεδιαστεί για χρήση με συγκεκριμένες συσκευές παρακολούθησης. Επαληθεύστε τη συμβατότητα της συσκευής παρακολούθησης, του καλωδίου και του αισθητήρα πριν από τη χρήση, αλλιώς ενδέχεται να σημειωθεί μειωμένη απόδοση ή/και τραυματισμός του ασθενούς.
- Δρομολογήστε προσεκτικά το καλώδιο ασθενούς για να μειωθεί η πιθανότητα να μπερδευτεί ή να στραγγαλιστεί ο ασθενής.
- Εάν δεν συνδεθεί σωστά ο αισθητήρας ή η μονάδα οξυμέτρου στο καλώδιο, θα προκύψουν διαλείπουσες ενδείξεις, ανακριβή αποτελέσματα ή δεν θα υπάρχουν ενδείξεις.
- Για να μην προκληθεί ζημιά στο καλώδιο, να το κρατάτε πάντοτε από τον σύνδεσμο και όχι από το καλώδιο, κατά τη σύνδεση ή αποσύνδεση ενός άκρου του καλωδίου.
- Για να μην προκληθεί ζημιά, μην διαποτίσετε και μην εμβαπτίσετε τον αισθητήρα ή το καλώδιο σε οποιοδήποτε υγρό διάλυμα. Μην επιχειρήσετε να αποστειρώσετε το καλώδιο ή τον αισθητήρα.
- Μην επιχειρήσετε να επανεπεξεργαστείτε, να επιδιορθώσετε ή να ανακυκλώσετε τους αισθητήρες Masimo ή τα καλώδια ασθενούς καθώς αυτές οι διαδικασίες μπορεί να προκαλέσουν ζημιά στα ηλεκτρικά εξαρτήματα, προκαλώντας ενδεχομένως βλάβη στον ασθενή.

#### ΟΔΗΓΙΕΣ

##### A) Σύνδεση του καλωδίου προσαρμογέα RD SET σε ένα καλώδιο ασθενούς

###### Καλώδιο προσαρμογέα RD σε PC

1. Ανατρέξτε στην **Εικ. 1**. Προσανατολίστε τη γλωττίδα σύνδεσης έτσι ώστε οι «γυαλιότερες» επαφές να είναι στραμμένες προς τα πάνω και ταιριάξτε το λογότυπο με το λογότυπο στο καλώδιο ασθενούς.
2. Εισαγάγετε τον σύνδεσμο στον σύνδεσμο καλωδίου ασθενούς μέχρι να αντιληφθείτε ή να ακούσετε τον ήχο σύνδεσης («κλικ»).
3. Τραβήξτε απαλά τους συνδέσμους για να εξασφαλίσετε μια θετική επαφή.

###### Καλώδιο προσαρμογέα RD σε M-LNC

1. Ανατρέξτε στην **Εικ 2**. Προσανατολίστε σωστά τον σύνδεσμο και εισαγάγετέ τον πλήρως στον σύνδεσμο του καλωδίου ασθενούς.
2. Ανατρέξτε στην **Εικ. 3**. Κλείστε εντελώς το προστατευτικό μάνταλο.

###### Καλώδιο προσαρμογέα PC σε RD/Καλώδιο προσαρμογέα LNCS σε RD/Καλώδιο προσαρμογέα M-LNCS σε RD/RD SET EXT-4:

1. Ανατρέξτε στην **Εικ. 4**. Προσανατολίστε κατάλληλα τον σύνδεσμο και εισαγάγετέ τον πλήρως μέσα στον σύνδεσμο του καλωδίου ασθενούς.
2. Ανατρέξτε στην **Εικ. 5**. Κλείστε εντελώς το προστατευτικό μάνταλο.

## **B) Αποσύνδεση του καλωδίου προσαρμογέα RD SET από το καλώδιο ασθενούς**

### **Καλώδιο προσαρμογέα RD σε PC**

1. Ανατρέξτε στην **Εικ. 6**. Τοποθετήστε τον αντίχειρα και το δείκτη σας στα πλήκτρα που βρίσκονται στις δύο πλευρές του συνδέσμου.
2. Πιέστε σταθερά τα πλήκτρα και τραβήξτε για να αφαιρέσετε.

### **Καλώδιο προσαρμογέα RD σε M-LNC**

1. Ανατρέξτε στην **Εικ. 7**. Ανασηκώστε το προστατευτικό μάνταλο για να αποκτήσετε πρόσβαση στον σύνδεσμο του αισθητήρα.
2. Ανατρέξτε στην **Εικ. 8**. Τραβήξτε σταθερά τον σύνδεσμο για να τον αποσυνδέσετε από το καλώδιο ασθενούς. Για να μην προκληθεί ζημιά, τραβήξτε από τον σύνδεσμο, όχι το καλώδιο.

### **Καλώδιο προσαρμογέα PC σε RD/Καλώδιο προσαρμογέα LNCS σε RD/Καλώδιο προσαρμογέα M-LNCS σε RD/RD SET EXT-4:**

1. Ανατρέξτε στην **Εικ. 9**. Ανασηκώστε το προστατευτικό μάνταλο.
2. Ανατρέξτε στην **Εικ. 10**. Τραβήξτε σταθερά τον σύνδεσμο του αισθητήρα για να τον αποσυνδέσετε από το καλώδιο ασθενούς. Για να μην προκληθεί ζημιά, τραβήξτε από τον σύνδεσμο, όχι το καλώδιο.

## **ΚΑΘΑΡΙΣΜΟΣ**

1. Αφαιρέστε τον αισθητήρα από τον ασθενή και αποσυνδέστε τον από το καλώδιο προσαρμογέα.
2. Καθαρίστε την επιφάνεια του καλωδίου σκουπίζοντας την με ένα επίθεμα ισοπροπυλικής αλκοόλης 70%.
3. Σκουπίστε όλες τις επιφάνειες του καλωδίου.
4. Μουσκέψτε άλλο ένα πανί ή μια γάζα με αποστειρωμένο ή αποσταγμένο νερό και σκουπίστε όλες τις επιφάνειες του καλωδίου.
5. Στεγνώστε το καλώδιο σκουπίζοντας όλες τις επιφάνειες με ένα καθαρό πανί ή με μια στεγνή γάζα.

## **ΠΡΟΣΟΧΗ:**

- Μην εμβαπτίσετε τον αισθητήρα ή τον σύνδεσμο σε οποιοδήποτε υγρό διάλυμα.
- Μην αποστειρώνετε με ακτινοβολία, ατμό, αυτόκαυστο ή αιθυλενοξειδίου.
- Μην χρησιμοποιείτε χημικά που δεν εγκρίνονται παραπάνω.

## **ΠΕΡΙΒΑΛΛΟΝΤΙΚΑ**

Θερμοκρασία λειτουργίας	5 °C έως 40 °C (41 °F έως 104 °F)
Θερμοκρασία φύλαξης	-40 °C έως 70 °C (-40 °F έως 158 °F)
Σχετική υγρασία	10% έως 95% χωρίς συμπύκνωση

## **ΕΓΓΥΗΣΗ**

Η Masimo εγγυάται στον αρχικό αγοραστή μόνον ότι τα προϊόντα αυτά, όταν χρησιμοποιούνται σύμφωνα με τις οδηγίες που παρέχονται με τα προϊόντα της Masimo, δεν θα παρουσιάσουν ελαττώματα στα υλικά και την εργασία για χρονικό διάστημα έξι (6) μηνών. Για τα προϊόντα μίας χρήσης η εγγύηση ισχύει για χρήση σε έναν μόνο ασθενή.

Η ΑΝΩΤΕΡΟ ΕΙΝΑΙ Η ΜΟΝΑΔΙΚΗ ΚΑΙ ΑΠΟΚΛΕΙΣΤΙΚΗ ΕΓΓΥΗΣΗ ΠΟΥ ΙΣΧΥΕΙ ΓΙΑ ΤΑ ΠΡΟΪΟΝΤΑ ΠΟΥ ΠΩΛΟΥΝΤΑΙ ΑΠΟ ΤΗ MASIMO ΣΤΟΝ ΑΓΟΡΑΣΤΗ. Η MASIMO ΑΠΟΠΟΙΕΙΤΑΙ ΡΗΤΩΣ ΟΛΕΣ ΤΙΣ ΑΛΛΕΣ ΠΡΟΦΟΡΙΚΕΣ, ΡΗΤΕΣ Ή ΣΙΩΠΗΡΕΣ ΕΓΓΥΗΣΕΙΣ, ΣΥΜΠΕΡΙΛΑΜΒΑΝΟΜΕΝΩΝ, ΧΩΡΙΣ ΠΕΡΙΟΡΙΣΜΟ, ΟΠΟΙΩΝΔΗΠΟΤΕ ΕΓΓΥΗΣΕΩΝ ΕΜΠΟΡΕΥΣΙΜΟΤΗΤΑΣ Ή ΚΑΤΑΛΛΗΛΟΤΗΤΑΣ ΓΙΑ ΣΥΓΚΕΚΡΙΜΕΝΟ ΣΚΟΠΟ. Η ΜΟΝΑΔΙΚΗ ΥΠΟΧΡΕΩΣΗ ΤΗΣ MASIMO ΚΑΙ Η ΑΠΟΚΛΕΙΣΤΙΚΗ ΑΠΟΖΗΜΙΩΣΗ ΤΟΥ ΑΓΟΡΑΣΤΗ ΓΙΑ ΠΑΡΑΒΙΑΣΗ ΟΠΟΙΑΣΔΗΠΟΤΕ ΕΓΓΥΗΣΗΣ ΘΑ ΕΙΝΑΙ, ΚΑΤΑ ΤΗ ΔΙΑΚΡΙΤΙΚΗ ΕΥΧΕΡΕΙΑ ΤΗΣ MASIMO, Η ΕΠΙΣΚΕΥΗ Ή ΑΝΤΙΚΑΤΑΣΤΑΣΗ ΤΟΥ ΠΡΟΪΟΝΤΟΣ.

## **ΕΞΑΙΡΕΣΕΙΣ ΑΠΟ ΤΗΝ ΕΓΓΥΗΣΗ**

Η παρούσα εγγύηση δεν καλύπτει οποιοδήποτε προϊόν το οποίο έχει χρησιμοποιηθεί κατά παράβαση των οδηγιών χρήσης που συνοδεύουν το προϊόν ή έχει υποστεί κακή χρήση, αμέλεια, ατύχημα ή έχει υποστεί ζημιά λόγω εξωτερικών συνθηκών. Η παρούσα εγγύηση δεν καλύπτει οποιοδήποτε προϊόν έχει συνδεθεί με μη εγκεκριμένη συσκευή ή σύστημα, έχει τροποποιηθεί, έχει αποσυναρμολογηθεί ή επανασυναρμολογηθεί. Η παρούσα εγγύηση δεν καλύπτει αισθητήρες ή καλώδια τα οποία έχουν υποβληθεί σε επανεπεξεργασία, επιδιόρθωση ή ανακύκλωση.

ΣΕ ΚΑΜΙΑ ΠΕΡΙΠΤΩΣΗ Η MASIMO ΔΕΝ ΕΙΝΑΙ ΥΠΕΥΘΥΝΗ ΕΝΑΝΤΙ ΤΟΥ ΑΓΟΡΑΣΤΗ Ή ΟΠΟΙΟΥΔΗΠΟΤΕ ΑΛΛΟΥ ΑΤΟΜΟΥ ΓΙΑ ΤΥΧΟΝ ΣΥΜΠΤΩΜΑΤΙΚΕΣ, ΕΜΜΕΣΕΣ, ΕΙΔΙΚΕΣ Ή ΑΠΟΘΕΤΙΚΕΣ ΖΗΜΙΕΣ (ΜΕΤΑΞΥ ΤΩΝ ΟΠΟΙΩΝ ΠΕΡΙΛΑΜΒΑΝΟΝΤΑΙ ΚΑΙ ΤΑ ΑΠΩΛΕΣΘΕΝΤΑ ΚΕΡΔΗ), ΑΚΟΜΗ ΚΑΙ ΑΝ ΕΙΧΕ ΥΠΑΡΞΕΙ ΕΝΗΜΕΡΩΣΗ ΓΙΑ ΤΟ ΕΝΔΕΧΟΜΕΝΟ ΝΑ ΠΡΟΚΥΨΟΥΝ ΖΗΜΙΕΣ ΑΥΤΟΥ ΤΟΥ ΕΙΔΟΥΣ. ΣΕ ΚΑΜΙΑ ΠΕΡΙΠΤΩΣΗ Η ΕΥΘΥΝΗ ΤΗΣ MASIMO ΠΟΥ ΠΡΟΚΥΠΤΕΙ ΑΠΟ ΠΡΟΪΟΝΤΑ ΠΟΥ ΠΩΛΟΥΝΤΑΙ ΣΤΟΝ ΑΓΟΡΑΣΤΗ (ΣΥΜΦΩΝΑ ΜΕ ΣΥΜΒΑΣΗ, ΕΓΓΥΗΣΗ, ΑΔΙΚΗΜΑ Ή ΑΛΛΗ ΑΞΙΩΣΗ) ΔΕΝ ΥΠΕΡΒΑΙΝΕΙ ΤΟ ΠΟΣΟ ΠΟΥ ΚΑΤΕΒΑΛΕ Ο ΑΓΟΡΑΣΤΗΣ ΓΙΑ ΤΟ ΠΡΟΪΟΝ Ή ΤΑ ΠΡΟΪΟΝΤΑ ΣΤΑ ΟΠΟΙΑ ΑΝΑΦΕΡΕΤΑΙ Η ΑΞΙΩΣΗ. ΣΕ ΚΑΜΙΑ ΠΕΡΙΠΤΩΣΗ Η MASIMO ΔΕΝ ΦΕΡΕΙ ΕΥΘΥΝΗ ΓΙΑ ΤΥΧΟΝ ΖΗΜΙΕΣ ΠΟΥ ΣΧΕΤΙΖΟΝΤΑΙ ΜΕ ΠΡΟΪΟΝ ΤΟ ΟΠΟΙΟ ΕΧΕΙ ΥΠΟΒΛΗΘΕΙ ΣΕ ΕΠΑΝΕΠΕΞΕΡΓΑΣΙΑ, ΕΠΙΔΙΟΡΘΩΣΗ Ή ΑΝΑΚΥΚΛΩΣΗ. ΟΙ ΠΕΡΙΟΡΙΣΜΟΙ ΣΤΗΝ ΠΑΡΟΥΣΑ ΕΝΟΤΗΤΑ ΔΕΝ ΠΡΕΠΕΙ ΝΑ ΘΕΩΡΗΘΕΙ ΟΤΙ ΑΠΟΚΛΕΙΟΥΝ ΟΠΟΙΑΔΗΠΟΤΕ ΕΥΘΥΝΗ Η ΟΠΟΙΑ, ΣΥΜΦΩΝΑ ΜΕ ΤΗΝ ΙΣΧΥΟΥΣΑ ΝΟΜΟΘΕΣΙΑ ΠΕΡΙ ΕΥΘΥΝΗΣ ΓΙΑ ΤΑ ΠΡΟΪΟΝΤΑ, ΔΕΝ ΜΠΟΡΕΙ ΝΟΜΙΚΑ ΝΑ ΑΠΟΚΛΕΙΣΤΕΙ ΜΕΣΩ ΣΥΜΒΑΣΗΣ.

## **ΧΩΡΙΣ ΣΙΩΠΗΡΗ ΑΔΕΙΑ**

Η αγορά ή κατοχή του παρόντος καλωδίου προσαρμογέα RD SET δεν παρέχει καμία ρητή ή υπονοούμενη άδεια για χρήση του παρόντος καλωδίου προσαρμογέα RD SET με οποιαδήποτε συσκευή ή οποία δεν είναι εξουσιοδοτημένη συσκευή ή δεν διαθέτει χωριστή εξουσιοδότηση χρήσης καλωδίων προσαρμογέα RD SET.

**ΠΡΟΣΟΧΗ: Η ΟΜΟΣΠΟΝΔΙΑΚΗ ΝΟΜΟΘΕΣΙΑ (ΗΠΑ) ΠΕΡΙΟΡΙΖΕΙ ΤΗΝ ΠΩΛΗΣΗ ΤΗΣ ΣΥΣΚΕΥΗΣ ΑΥΤΗΣ ΜΟΝΟΝ ΑΠΟ ΙΑΤΡΟ Ή ΚΑΤΟΠΙΝ ΕΝΤΟΛΗΣ ΙΑΤΡΟΥ.**

Για επαγγελματική χρήση. Ανατρέξτε στις οδηγίες χρήσης για τις πλήρεις πληροφορίες συνταγογράφησης, συμπεριλαμβανομένων των ενδείξεων, των αντενδείξεων, των προειδοποιήσεων, των προφυλάξεων και των παρενεργειών.

**Τα παρακάτω σύμβολα μπορεί να εμφανίζονται στο προϊόν ή στη σήμανση του προϊόντος:**

ΣΥΜΒΟΛΟ	ΟΡΙΣΜΟΣ	ΣΥΜΒΟΛΟ	ΣΥΜΒΟΛΩΝ
	Ανατρέξτε στις Οδηγίες χρήσης		Ξεχωριστή συλλογή του ηλεκτρικού και ηλεκτρονικού εξοπλισμού (ΑΗΗΕ)
	Ακολουθείτε τις Οδηγίες χρήσης		Κωδικός παρτίδας
	Κατασκευαστής		Αριθμός καταλόγου (αριθμός μοντέλου)
	Ημερομηνία κατασκευής		Αριθμός αναφοράς Masimo
	Ανάλυση έως ΕΕΕΕ-ΜΜ-ΗΗ		Βάρος σώματος
	Μην απορρίπτετε		Μεγαλύτερο από
	Μη αποστειρωμένο		Μικρότερο από
	Δεν έχει κατασκευαστεί με φυσικό ελαστικό λάτεξ		Περιορισμός υγρασίας φύλαξης
<b>Rx ONLY</b>	Η ομοσπονδιακή νομοθεσία (ΗΠΑ) περιορίζει την πώληση της συσκευής αυτής μόνον από ιατρό ή κατόπιν εντολής ιατρού		Εύρος θερμοκρασίας φύλαξης
	Σήμα συμμόρφωσης με την ευρωπαϊκή οδηγία 93/42/ΕΟΚ περί των ιατροτεχνολογικών προϊόντων		Διατηρείτε στεγνό
	Εξουσιοδοτημένος αντιπρόσωπος στην Ευρωπαϊκή Κοινότητα		Μην χρησιμοποιείτε εάν η συσκευασία έχει υποστεί βλάβη
	Φωτοδίοδος (LED) Το LED εκπέμπει φως όταν ρέει ρεύμα μέσω αυτού		Οι οδηγίες χρήσης, τα εγχειρίδια και άλλες οδηγίες είναι διαθέσιμες σε ηλεκτρονική μορφή στη διεύθυνση <a href="http://www.Masimo.com/TechDocs">http://www.Masimo.com/TechDocs</a> <b>Σημείωση: Οι ηλεκτρονικές οδηγίες χρήσης δεν είναι διαθέσιμες για τις χώρες όπου χρησιμοποιείται το σήμα CE.</b>

Διπλώματα ευρεσιτεχνίας: <http://www.masimo.com/patents.htm>

Τα Masimo, SET, , LNCS, LNOP και rainbow είναι καταχωρισμένα εμπορικά σήματα της Masimo Corporation σε ομοσπονδιακό επίπεδο.

Τα RD SET, M-LNCS και rainbow SET είναι εμπορικά σήματα της Masimo Corporation.

## Серия соединительных кабелей

### УКАЗАНИЯ ПО ИСПОЛЬЗОВАНИЮ

Многоразовые



Изготовлено без использования натурального латекса



Без стерилизации

#### ПОКАЗАНИЯ

Серия соединительных кабелей RD SET™ имеет такие же показания к применению, как и применимые датчики. Обратитесь к указаниям по использованию совместимого датчика, чтобы узнать показания к применению и ознакомиться с указаниями по применению.

#### ОПИСАНИЕ

Соединительные кабели RD SET позволяют использовать датчики Masimo RD SET на устройствах PC или M-LNC, а кабели для подключения к пациенту RC — в устройствах Masimo® SET® или Masimo rainbow® SET. Соединительные кабели RD SET позволяют использовать датчики Masimo® SET® LNOP®, LNCS® или M-LNCS™ с кабелями серии RD SET для подключения к пациенту. Кабели RD EXT увеличивают длину кабелей серий RD SET и RD rainbow SET для подключения к пациенту.

Серия соединительных кабелей RD SET состоит из следующих компонентов:

- Соединительный кабель RD-PC
- Соединительные кабели LNOP-RD
- RD SET EXT-4
- Соединительный кабель RD-M-LNC
- Соединительные кабели M-LNCS-RD
- Соединительные кабели LNCS-RD

Серия соединительных кабелей RD SET была проверена с использованием технологии Masimo SET или Masimo rainbow SET.

**ПРЕДУПРЕЖДЕНИЕ.** Датчики и кабели Masimo предназначены для применения только с устройствами, использующими систему оксиметрии Masimo SET или Masimo rainbow SET либо лицензированными для использования с датчиками Masimo.

**ПРИМЕЧАНИЕ.** При использовании кабеля RD SET EXT с кабелем RD rainbow SET для подключения к пациенту общая длина датчика, кабеля и удлинителя не должна превышать 15 футов.

#### ПРЕДУПРЕЖДЕНИЯ

- За полными или дополнительными инструкциями всегда обращайтесь к руководству оператора модуля оксиметра.
- Убедитесь, что кабель физически не поврежден, не имеет порванных или истершихся проводов или поврежденных частей. Осмотрите кабель и при обнаружении трещин или изменении цвета утилизируйте его.
- Все датчики и кабели предназначены для использования с конкретными мониторами. Перед началом работы следует обязательно проверить совместимость монитора, кабеля и датчика, в противном случае может произойти снижение производительности и/или пациенту может быть нанесена травма.
- Рационально прокладывайте кабель для подключения к пациенту, чтобы снизить вероятность зацепления кабеля пациентом или удушья пациента кабелем.
- Неправильное подключение кабеля к датчику или модулю оксиметра может привести к нестабильным показаниям, неточным результатам или к полному отсутствию показаний.
- Во избежание повреждения кабеля при подсоединении или отсоединении любого его конца всегда держитесь за разъем, а не за кабель.
- Во избежание повреждения датчика не погружайте датчик или кабель в какие-либо жидкие растворы. Не пытайтесь стерилизовать кабель или датчик.
- Не пытайтесь пересобрать, восстановить или повторно использовать отремонтированные датчики Masimo или кабели для подключения к пациенту, поскольку это может привести к повреждению электрических компонентов и к травме пациента.

#### ИНСТРУКЦИИ

##### A) Подключение соединительного кабеля RD SET к кабелю для подключения к пациенту

###### Соединительный кабель RD-PC

1. См. **рис. 1.** Поверните разъем блестящими контактами вверх и совместите логотип на датчике с логотипом на кабеле для подключения к пациенту.
2. Вставьте разъем в разъем кабеля для подключения к пациенту до щелчка.
3. Слегка потяните за разъемы, чтобы проверить надежность контакта.

###### Соединительный кабель RD-M-LNC

1. См. **рис. 2.** Поверните разъем датчика правильной стороной и до конца вставьте его в разъем кабеля для подключения к пациенту.
2. См. **рис. 3.** Полностью закройте защитную защелку.

###### Соединительный кабель PC-RD/соединительный кабель LNCS-RD/соединительный кабель M-LNCS-RD/RD SET EXT-4:

1. См. **рис. 4.** Поверните разъем датчика правильной стороной и до конца вставьте его в разъем кабеля для подключения к пациенту.
2. См. **рис. 5.** Полностью закройте защитную защелку.



## **В) Отключение соединительного кабеля RD SET от кабеля для подключения к пациенту**

### **Соединительный кабель RD-PC**

1. См. **рис. 6**. Поместите большой и указательный пальцы на кнопки по бокам разъема кабеля для подключения к пациенту.
2. С усилием нажмите на кнопки и потяните для отсоединения.

### **Соединительный кабель RD-M-LNC**

1. См. **рис. 7**. Приподнимите защитную защелку для доступа к разъему.
2. С усилием потяните за разъем датчика, чтобы извлечь его из разъема кабеля для подключения к пациенту. Во избежание повреждения тяните, удерживая за разъем, а не за кабель.

### **Соединительный кабель PC-RD/соединительный кабель LNCS-RD/соединительный кабель M-LNCS-RD/RD SET EXT-4:**

1. См. **рис. 9**. Поднимите защитную защелку.
2. См. **рис. 10**. С усилием потяните за разъем датчика, чтобы извлечь его из разъема кабеля для подключения к пациенту. Во избежание повреждения тяните, удерживая за разъем, а не за кабель.

## **ЧИСТКА**

1. Снимите датчик с пациента и отсоедините его от соединительного кабеля.
2. Очистите поверхность кабеля, протерев ее тампоном, смоченным в 70-процентном растворе изопропилового спирта.
3. Протрите все поверхности кабеля.
4. Смочите другую ткань или марлевую прокладку в стерилизованной или дистиллированной воде и протрите все поверхности кабеля.
5. Протрите все поверхности кабеля сухой чистой тканью или марлевой прокладкой.

## **ВНИМАНИЕ!**

- Не погружайте разъем кабеля M-LNCS TC-I в какие-либо жидкие растворы.
- Не стерилизуйте излучением, паром, автоклавированием или этиленоксидом.
- Не очищайте химическими веществами, не одобренными выше.

## **ОКРУЖАЮЩАЯ СРЕДА**

Рабочая температура	от 5 до 40 °C (от 41 до 104 °F)
Температура хранения	от -40 до 70 °C (от -40 до 158 °F)
Относительная влажность	от 10 до 95%, без конденсации

## **ГАРАНТИЯ**

Компания Masimo предоставляет гарантии только первоначальному покупателю в том, что настоящие изделия при использовании в соответствии с указаниями, сопровождающими изделия Masimo, не будут иметь дефектов материалов и сборки в течение шести (6) месяцев. На изделия одноразового применения гарантия предоставляется при условии индивидуального использования.

ВЫШЕУПОМЯНУТАЯ ГАРАНТИЯ ЯВЛЯЕТСЯ ЕДИНСТВЕННОЙ И ИСКЛЮЧИТЕЛЬНОЙ ГАРАНТИЕЙ, РАСПРОСТРАНЯЮЩЕЙСЯ НА ИЗДЕЛИЯ, ПРОДАВАЕМЫЕ КОМПАНИЕЙ MASIMO ПОКУПАТЕЛЯМ. КОМПАНИЯ MASIMO В ЯВНОЙ ФОРМЕ ОТКАЗЫВАЕТСЯ ОТ КАКИХ-ЛИБО ДРУГИХ УСТНЫХ, ВЫРАЖЕННЫХ ИЛИ ПОДРАЗУМЕВАЕМЫХ ГАРАНТИЙ, ВКЛЮЧАЯ, ПОМИМО ПРОЧЕГО, ГАРАНТИИ ТОВАРНОЙ ПРИГОДНОСТИ ИЛИ ПРИГОДНОСТИ ДЛЯ ИСПОЛЬЗОВАНИЯ В КОНКРЕТНЫХ ЦЕЛЯХ. ЕДИНСТВЕННЫМ ОБЯЗАТЕЛЬСТВОМ КОМПАНИИ MASIMO И ЕДИНСТВЕННОЙ КОМПЕНСАЦИЕЙ ДЛЯ ПОКУПАТЕЛЯ В СЛУЧАЕ НАРУШЕНИЯ КОМПАНИЕЙ КАКОЙ-ЛИБО ГАРАНТИИ ЯВЛЯЕТСЯ РЕМОНТ ИЛИ ЗАМЕНА ИЗДЕЛИЯ (ПО ВЫБОРУ КОМПАНИИ MASIMO).

## **ИСКЛЮЧЕНИЯ ГАРАНТИИ**

Настоящая гарантия не распространяется на какие-либо изделия, эксплуатировавшиеся с отклонением от инструкций, поставляемых с изделием, подвергшиеся неправильной эксплуатации, небрежному обращению, несчастному случаю либо внешнему повреждению. Гарантия не распространяется на изделия, подключенные к каким-либо несовместимым устройствам или системам, подвергшиеся модификации либо разборке или повторной сборке. Настоящая гарантия не распространяется на пересобранные, восстановленные или отремонтированные датчики или кабели.

НИ В КОЕМ СЛУЧАЕ КОМПАНИЯ MASIMO НЕ НЕСЕТ ОТВЕТСТВЕННОСТИ ПЕРЕД ПОКУПАТЕЛЕМ ИЛИ КАКИМ-ЛИБО ДРУГИМ ЛИЦОМ ЗА ЛЮБЫЕ СЛУЧАЙНЫЕ, НЕПРЯМЫЕ, СПЕЦИАЛЬНЫЕ ИЛИ КОСВЕННЫЕ УБЫТКИ (ВКЛЮЧАЯ, ПОМИМО ПРОЧЕГО, ПОТЕРЮ ПРИБЫЛИ), ДАЖЕ ЕСЛИ КОМПАНИЯ БЫЛА УВЕДОМЛЕНА О ТАКОЙ ВОЗМОЖНОСТИ. ОТВЕТСТВЕННОСТЬ КОМПАНИИ MASIMO, СВЯЗАННАЯ С ЛЮБЫМИ ЕЕ ИЗДЕЛИЯМИ, ПРОДАННЫМИ ПОКУПАТЕЛЮ (ПО ДОГОВОРУ, ГАРАНТИИ ИЛИ ДРУГОМУ ТРЕБОВАНИЮ), НИ ПРИ КАКИХ ОБСТОЯТЕЛЬСТВАХ НЕ БУДЕТ ПРЕВЫШАТЬ СУММУ, УПЛАЧЕННУЮ ПОКУПАТЕЛЕМ ЗА ПАРТИЮ ИЗДЕЛИЙ, СВЯЗАННЫХ С ДАННОЙ ПРЕТЕНЗИЕЙ. НИ В КОЕМ СЛУЧАЕ КОМПАНИЯ MASIMO НЕ НЕСЕТ ОТВЕТСТВЕННОСТИ ЗА ЛЮБОЙ УЩЕРБ, СВЯЗАННЫЙ С ИСПОЛЬЗОВАНИЕМ ПЕРЕСОБРАННОГО, ВОССТАНОВЛЕННОГО ИЛИ ОТРЕМОНТИРОВАННОГО ИЗДЕЛИЯ. ПРИВЕДЕННЫЕ В ДАННОМ РАЗДЕЛЕ ОГРАНИЧЕНИЯ НЕ ОТМЕНЯЮТ ОТВЕТСТВЕННОСТИ, КОТОРАЯ НЕ МОЖЕТ БЫТЬ ЗАКОННО ОТМЕНЕНА ДОГОВОРОМ В СООТВЕТСТВИИ С ПРИМЕНИМЫМ ЗАКОНОДАТЕЛЬСТВОМ ОБ ОТВЕТСТВЕННОСТИ ЗА ПРОДУКЦИЮ.





## **ОТСУТВИЕ ПОДРАЗУМЕВАЕМОЙ ЛИЦЕНЗИИ**

Приобретение этого соединительного кабеля RD SET или обладание этим кабелем не предусматривает явного или подразумеваемого разрешения на использование этого соединительного кабеля RD SET с каким-либо не одобренным устройством или не одобренным отдельно для использования с соединительными кабелями RD SET.

**ВНИМАНИЕ! ФЕДЕРАЛЬНЫЙ ЗАКОН США РАЗРЕШАЕТ ПРОДАЖУ ДАННОГО УСТРОЙСТВА ТОЛЬКО МЕДИЦИНСКОМУ ПЕРСОНАЛУ ИЛИ ПО ЗАКАЗУ МЕДПЕРСОНАЛА КЛИНИК.**

Для профессионального применения. См. инструкции по эксплуатации, в которых содержится полная информация о применении устройства, в том числе показания, противопоказания, предупреждения, меры предосторожности и нежелательные явления.

**На изделии или на его маркировке могут использоваться следующие обозначения:**

ОБОЗНАЧЕНИЕ	ОПРЕДЕЛЕНИЕ	ОБОЗНАЧЕНИЕ	ОПРЕДЕЛЕНИЕ
	См. инструкции по эксплуатации		Отдельная утилизация для электрического и электронного оборудования (директива WEEE)
	Следуйте инструкциям по эксплуатации		Код партии
	Производитель		Номер по каталогу (номер модели)
	Дата выпуска		Регистрационный номер Masimo
	Использовать до ГТГГ-ММ-ДД		Вес тела
	Не выбрасывать		Больше
	Без стерилизации		Меньше
	Изготовлено без использования натурального латекса		Ограничение влажности при хранении
<b>Rx ONLY</b>	Федеральный закон США разрешает продажу данного устройства только медицинскому персоналу или по заказу медперсонала клиник		Диапазон температуры хранения
	Знак соответствия Европейской Директиве о медицинском оборудовании 93/42/ЕЕС		Хранить в сухом месте
	Авторизованный представитель в Европейском сообществе		Не использовать, если упаковка повреждена
	Светодиодный индикатор Светодиодный индикатор горит при наличии тока		Инструкции, указания по использованию и руководства доступны в электронном формате по адресу <a href="http://www.Masimo.com/TechDocs">http://www.Masimo.com/TechDocs</a> <b>Примечание. Электронные руководства по эксплуатации недоступны в странах, где действует маркировка CE.</b>

Патенты: <http://www.masimo.com/patents.htm>

Masimo, SET, логотип , LNCS, LNOP и rainbow являются федеральными зарегистрированными товарными знаками компании Masimo Corporation.

RD SET, M-LNCS и rainbow SET являются товарными знаками компании Masimo Corporation.

**تنبيه:** يحظر القانون الفيدرالي (بالولايات المتحدة الأمريكية) بيع هذا الجهاز إلا من خلال الطبيب أو بناءً على طلبه لاستخدام المحترفين. راجع التعليمات لاستخدام المعلومات الكاملة حول وصف العلاج، بما في ذلك دواعي الاستخدام، وموانع الاستخدام، والتحذيرات، والاحتياطات، والآثار الجانبية.

قد تظهر الرموز التالية على المنتج أو ملصق المنتج:

الرمز	التعريف	الرمز	التعريف
	راجع إرشادات الاستخدام		مجموعة منفصلة للأجهزة الكهربائية والإلكترونية (WEEE).
	اتبع إرشادات الاستخدام		كود الدفعة
	الجهة المصنعة		رقم الكتالوج (رقم الطراز)
	تاريخ التصنيع		الرقم المرجعي لـ Masimo
	يُستخدم في سنة/شهر/يوم		وزن الجسم
	لا تتخلص منه		أكبر من
	غير معقم		أقل من
	لا يحتوي هذا المنتج على مطاط اللاتكس الطبيعي		حد رطوبة التخزين
	يحظر القانون الفيدرالي (بالولايات المتحدة الأمريكية) بيع هذا الجهاز إلا من خلال الطبيب أو بناءً على طلبه		نطاق درجة حرارة التخزين
	علامة مطابقة توجيهات الأجهزة الطبية الأوروبية 93/42/EEC		حافظ على جفاف الجهاز
	ممثل الاتحاد الأوروبي المرخص		لا تستخدم المنتج إذا كانت العبوة تالفة
	الصمام الثنائي الباعث للضوء (LED) يصدر ضوءاً عندما يتدفق التيار من خلاله		تتوفر التعليمات/إرشادات الاستخدام/الأدلة بالتنسيق الإلكتروني على <a href="http://www.Masimo.com/TechDocs">http://www.Masimo.com/TechDocs</a> ملاحظة: eIFU غير متوفر بالدول التي تتطلب علامة CE.

براءات الاختراع: <http://www.masimo.com/patents.htm>

Masimo و SET و LNCS و LNOP و rainbow علامات تجارية مسجلة فيدرالياً لشركة Masimo Corporation.  
إن RD SET و M-LNCS و rainbow هي علامات تجارية مملوكة لشركة Masimo Corporation.

## ب) فصل كبل المحول RD SET من كبل المريض

### كبل المحول RD إلى PC

1. راجع الشكل 6. ضع الإبهام و السبابة على الأزرار الموجودة على أي جانب من جوانب الموصل.
2. اضغط بقوة على الأزرار واسحب من أجل الإزالة.

### كبل المحول RD إلى M-LNC

1. راجع الشكل 7. ارفع مزلاج الحماية للوصول إلى الموصل.
2. راجع الشكل 8. اسحب الموصل بقوة لإخراجه من كبل المريض. لتجنب الإلتلاف، اسحب الموصل، وليس الكبل.

### EXT 4- RD/ RD SET إلى M-LNCS كبل المحول RD/ إلى PC كبل المحول

1. راجع الشكل 9. ارفع مزلاج الحماية.
2. راجع الشكل 10. اسحب الموصل بقوة لإخراجه من كبل المريض. لتجنب الإلتلاف، اسحب الموصل، وليس الكبل.

### التنظيف

1. قم بإزالة المستشعر من جسم المريض وافصله من كبل المحول.
2. نظف سطح الكبل بمسحه بلبادة تحتوي على إيزوبروبيل الكحول بنسبة 70%.
3. امسح كل أسطح الكبل.
4. قم بغمس قطعة قماش أو لبادة رقيقة أخرى في ماء معقم أو مقطر، وامسح بها كل أسطح الكبل.
5. جفف الكبل بمسح سطحه بأكمله بقطعة قماش نظيفة أو لبادة رقيقة جافة.

### تنبيه

- لا تعمر الموصل الموجود في الكبل في أي محلول سائل.
- لا تقم بتعقيمه بالإشعاع، أو البخار، أو جهاز التعقيم بالبخار، أو أكسيد الإيثيلين.
- لا تُنظف باستخدام مواد كيميائية خلاف المعتمدة المذكورة أعلاه.

### بيبي

درجة حرارة التشغيل	5 درجات مئوية إلى 40 درجة مئوية (41 إلى 104 درجة فهرنهايت)
درجة حرارة التخزين	40- درجة مئوية إلى 70 درجة مئوية (-40 إلى 158 درجة فهرنهايت)
الرطوبة النسبية	10% إلى 95% بلا

### الضمان

تضمن Masimo للمشتري الأول فقط أن هذه المنتجات، عندما يتم استخدامها طبقاً للتعليمات المرفقة بمنتجات Masimo أنها سوف تكون خالية من أي عيوب في المواد أو الصناعة لمدة 6 أشهر. تم ضمان المنتجات التي يتم استخدامها لمرة واحدة فقط لاستخدامها لمريض واحد فقط. ما سبق هو الضمان الوحيد والحصري الذي يسري على المنتجات التي تباعها MASIMO للمشتري. وتخلي MASIMO مسؤوليتها صراحةً عن كل الضمانات الأخرى سواء كانت شفوية أو صريحة أو ضمنية، بما في ذلك على سبيل المثال لا الحصر، أي ضمان من ضمانات صلاحية التسويق أو الملاءمة لغرض معين. ويكون التزام MASIMO الوحيد والتدبير التنفيذي الخاص للمشتري عند خرق أي ضمان، وفق اختيار MASIMO، هو إصلاح المنتج أو استبداله.

### استثناءات الضمان

هذا الضمان لا يشمل أي منتج تم استخدامه في انتهاك أي تعليمات خاصة بالتشغيل تم إرفاقها مع المنتج، أو تعرض للتلف بسبب سوء الاستخدام، أو الإهمال، أو الحوادث، أو أي ضرر خارجي. لا يشمل هذا الضمان أي منتج تم توصيله بأي جهاز أو نظام دون قصد، أو تم تعديله، أو تم فك أجزائه أو إعادة تجميعها. ولا يشمل هذا الضمان مستشعرات أو كبلات تمت إعادة معالجتها أو إصلاحها أو إعادة تدويرها.

لا يمكن بأي حال من الأحوال أن تصبح شركة MASIMO مسؤولة تجاه المشتري أو أي شخص آخر عن أي أضرار عرضية، أو غير مباشرة، أو خاصة، أو تبعية (بما في ذلك على سبيل المثال لا الحصر الخسائر في الأرباح)، حتى في حالة الإخبار عن احتمالية ذلك. ولا يمكن بأي حال من الأحوال أن تتخطى مسؤولية شركة MASIMO الناتجة عن أي منتجات مبيعة إلى المشتري (بموجب عقد، أو ضمان، أو مسؤولية تقصيرية، أو دعوى أخرى) المبلغ المدفوع من قبل المشتري عن دفعة المنتج (المنتجات) المتضمن (المتضمنة) في تلك الدعوى. ولا يمكن بأي حال من الأحوال أن تصبح MASIMO مسؤولة عن أي أضرار حدثت بمنتج تمت إعادة معالجته أو إصلاحه أو إعادة تدويره. لا تعتبر القيود في هذا الباب عائقاً عن أي مسؤولية، بموجب قانون مسؤولية المنتجات المطبق، لا يمكن إعاقته بالتعاقد.

### لا يوجد ترخيص ضمني

لا يحمل شراء كبل المحول RD SET هذا أو اقتنائه أي ترخيص صريح أو ضمني باستخدامه مع أي جهاز غير مرخص لاستخدام كبلات المحول RD SET أو مرخص لاستخدامه بعيداً عن تلك الكبلات.

## تعليمات الاستخدام



غير مُعقَّم

لا يحتوي هذا المنتج على مطاط اللاتكس الطبيعي

قابل لإعادة الاستخدام

## دواعي الاستعمال

تتمتع سلسلة كبل المحول RD SET™ بنفس دواعي الاستعمال الخاصة بالمستشعرات القابلة للتثبيت. يرجى مراجعة تعليمات استعمال المستشعر المتوافق لمعرفة إرشادات الاستعمال والمعلومات الموصوفة.

## الوصف

تسمح كبلات المحول RD SET باستخدام مستشعرات Masimo RD SET أو PC أو M-LNC واستخدام كبلات المريض RC على أجهزة Masimo® SET أو Masimo rainbow® SET. تسمح كبلات المحول RD SET باستخدام مستشعرات Masimo® SET® LNCP، أو LNCS، أو M-LNCS مع سلسلة كبلات المريض RD SET. تُستخدم كبلات RD EXT لتمديد طول سلسلة كبلات المريض RD SET و RD rainbow SET.

تتكون سلسلة كبلات المحول RD SET من التالي:

- كبل المحول RD إلى PC
- كبلات المحول LNCP إلى RD
- كبلات المحول M-LNCS إلى RD
- كبلات المحول LNCS إلى RD
- كبلات المحول RD إلى RD EXT-4
- كبلات المحول M-LNC إلى RD

تم اختيار سلسلة كبلات المحول RD SET باستخدام تقنية Masimo SET أو Masimo rainbow SET.

**تحذير:** صممت المستشعرات والكبلات المقدمة من Masimo للاستخدام فقط مع الأجهزة التي تحتوي على قياس التأكسج في الدم Masimo SET، أو Masimo SET Rainbow، أو المرخصة لاستخدام مستشعرات Masimo.

**ملاحظة:** عند استخدام كبل RD SET EXT مع سلسلة كبل المريض RD rainbow SET، يكون أقصى طول للمستشعر، والكبل، وكبل الإطالة معًا هو 15 قدمًا.

## تحذيرات

- ارجع دومًا إلى دليل مُشغل وحدة مقياس التأكسج للاطلاع على التعليمات الكاملة أو مزيد من التعليمات.
- تأكد من سلامة الكبل ماديًا، بحيث لا يحتوي على أسلاك مقطعة أو مهترئة أو أجزاء تالفة. افحص الكبل بعينيك وتخلص منه إذا وجدت تشققات أو تطلخات.
- صُممت جميع المستشعرات والكبلات للاستخدام مع أجهزة مراقبة معينة. تحقق من توافق الشاشة، والكبل، والمستشعر قبل الاستخدام، والا فقد ينتج عن ذلك تدهور الأداء و/أو إصابة المريض.
- قم بتوجيه كبل المريض بعناية للتقليل من إمكانية تعرض المريض للتشابك أو الاختناق.
- سيؤدي عدم توصيل المستشعر أو وحدة مقياس الأوكسجين بالكبل إلى الحصول على قراءات مقطعة أو نتائج غير دقيقة أو عدم الحصول على قراءات.
- لتجنب تلف الكبل، قم دائمًا بالإمساك بالكبل بواسطة الموصل بدلاً من الإمساك بالكبل عند توصيل أحد الطرفين أو فصله.
- لمنع حدوث تلف، لا تقم بالقع أو الغمر للمستشعر أو الكبل في أي محلول سائل. لا تحاول تعقيم المستشعر أو الكبل.
- لا تحاول إعادة معالجة مستشعرات Masimo أو كبلات المرضى، أو إصلاحها، أو إعادة تدويرها؛ لأن هذه العمليات قد تؤدي إلى تلف المكونات الكهربائية، وهو ما قد يؤدي بدوره إلى إيذاء المريض.

## التعليمات

## أ) توصيل كبل المحول RD SET بكبل المريض

## كبل المحول RD إلى PC

1. راجع الشكل 1. وجه لسان التوصيل بحيث تكون الوصلات "اللامعة" مواجهة لأعلى ومتوافقة مع كبل المريض.
2. أدخل الموصل في موصل كبل المريض حتى تسمع صوتًا أو صوت نقر للتوصيل.
3. اسحب الموصلات برفق للتأكد من وجود توصيل إيجابي.

## كبل المحول RD إلى M-LNC

1. راجع الشكل 2. وجه الموصل بشكل صحيح وأدخله بالكامل في موصل كبل المريض.
2. راجع الشكل 3. قم بإغلاق مزلاج الحماية تمامًا.

## RD/ RD SET EXT-4 إلى RD إلى M-LNCS كبل المحول RD/ إلى LNCS كبل المحول RD/ إلى PC كبل المحول

1. راجع الشكل 4. وجه الموصل بشكل صحيح وأدخله بالكامل في موصل كبل المريض.
2. راجع الشكل 5. قم بإغلاق مزلاج الحماية تمامًا.

**هشدار:** طبق قانون فدرال (ایالات متحده آمریکا) فروش این دستگاه باید فقط از طریق پزشک یا به دستور وی انجام گیرد. برای استفاده حرفه ای. برای استفاده از اطلاعات تجویزی، از جمله موارد استفاده، موارد منع مصرف، هشدارها، اقدامات احتیاطی و عوارض جانبی به دستور العمل ها رجوع کنید.

نمادهای زیر ممکن است بر روی محصول یا برچسب محصول وجود داشته باشند:

نماد	تعریف	نماد	تعریف
	به دستور العمل های استفاده مراجعه کنید		مجموعه ای مجزا برای تجهیزات الکتریکی و الکترونیکی (WEEE).
	دستور العمل های استفاده را دنبال کنید		کد بسته بندی
	سازنده		شماره کاتالوگ (شماره مدل)
	تاریخ تولید		شماره مرجع Masimo
	استفاده تا YYYY-MM-DD		وزن بدن
	دور نیندازید		بیشتر از
	غیر استریل		کمتر از
	از لاتکس لاستیکی طبیعی ساخته نشده است		محدودیت رطوبت محل نگهداری
	طبق قانون فدرال (ایالات متحده) فروش این دستگاه باید فقط از طریق پزشک یا به دستور وی انجام گیرد.		میزان دمای محل نگهداری
	علامت مطابقت با دستور العمل دستگاه پزشکی اروپا 93/42/EEC		خشک نگه داشته شود
	نمایندگی مجاز در اتحادیه اروپا		در صورت آسیب دیدگی بسته استفاده نکنید
	دیوید ساطع کننده نور (LED) LED هنگام برقراری اتصال برق روشن می شود		دستور العمل ها/ راهنمای استفاده/ دفترچه های «2» به راهنمای صورت الکترونیکی در وب سایت زیر در دسترس هستند @ <a href="http://www.Masimo.com/TechDocs">http://www.Masimo.com/TechDocs</a> توجه: eFU برای کشورهای دارای علامت CE در دسترس نیست.

حقوق امتیاز: <http://www.masimo.com/patents.htm>

Masimo Corporation و rainbow علامت های تجاری ثبت شده فدرال Masimo Corporation می باشند. rainbow SET و RD SET- M-LNCS علامت های تجاری Masimo Corporation هستند.

## ب) قطع اتصال کابل آداپتور RD SET از کابل بیمار

### کابل آداپتور RD به PC

۱. به شکل 6 مراجعه کنید. انگشت شست و اشاره را روی دکمه های دو طرف رابط قرار دهید.
۲. دکمه ها را محکم فشار دهید و حسگر را بکشید تا خارج شود.

### RD به یک کابل آداپتور M-LNC

۱. به شکل 7 مراجعه کنید. قفل محافظ را برای دسترسی به رابط بالا بیاورید.
۲. به شکل 8 مراجعه کنید. محکم رابط حسگر را بکشید تا از کابل بیمار خارج شود. برای اجتناب از آسیب دیدگی، رابط را بکشید نه کابل را.

### کابل آداپتور PC به RD / کابل آداپتور LNCS به RD / کابل آداپتور M-LNCS به RD / RD SET EXT-4:

۱. به شکل 9 مراجعه کنید. ضامن محافظ را بلند کنید.
۲. به شکل 10 مراجعه کنید. محکم رابط حسگر را بکشید تا از کابل بیمار خارج شود. برای اجتناب از آسیب دیدگی، رابط را بکشید نه کابل را.

## تمیز کردن

۱. حسگر را از بیمار جدا کرده و آن را از کابل آداپتور بیمار جدا کنید.
۲. با استفاده از یک پد ایزوپروپیل الکل 70% سطح کابل را تمیز کنید.
۳. همه سطوح کابل را تمیز کنید.
۴. پارچه یا پد گازی دیگری را با آب استریل یا مقطر آغشته کرده و تمام سطح کابل را تمیز کنید.
۵. کابل را با یک پارچه تمیز یا گاز خشک کنید.

## هشدار:

- رابط روی کابل را در هیچ نوع محلول مایعی فرو نکنید.
- هرگز آن را با تاباندن اشعه، بخار، اتوکلاو یا اکسید آنتین استرلیزه نکنید.
- با مواد شیمیایی که در بالا تایید نشده است تمیز نکنید.

## شرایط محیطی

دمای کارکرد	5 تا 40 درجه سانتی گراد (41 تا 104 درجه فارنهایت)
میزان دمای محل نگهداری	40- تا 70 درجه سانتی گراد (40- تا 158 درجه فارنهایت)
رطوبت نسبی	10% تا 95% غیر مایع

## ضمانت نامه

Masimo فقط برای خریدار اولیه ضمانت می کند این محصولات، در صورتیکه طبق دستورالعمل های ارائه شده از طرف Masimo که به همراه محصول است استفاده شود، عاری از نقص قطعات و دارای کیفیت ساخت تا شش (6) ماه خواهد بود. محصولاتی که یکبار مصرف هستند فقط قابل استفاده برای یک بیمار می باشند. موارد فوق تنها ضمانت انحصاری است که برای محصولات فروخته شده MASIMO به خریدار قابل اعمال می باشد. MASIMO صراحتاً سایر ضمانت های شفاهی، صریح یا ضمنی شامل اما نه محدود به هر نوع ضمانت در رابطه با فروش و واگذاری دستگاه یا امکان استفاده از آن برای اهدافی خاص را از خود سلب می کند. MASIMO تعیین کننده تعهدات انحصاری خود و خسارت های مربوط به خریدار در خصوص نقض ضمانت است و MASIMO بنا به صلاحدید و اختیار خود تصمیم می گیرد که دستگاه را تعمیر یا تعویض کند.

## موارد استثنای ضمانت نامه

این ضمانت به محصولاتی که با نقض دستورالعمل های کارکرد ارائه شده یا محصول استفاده شده اند، یا در معرض استفاده نادرست، غفلت، تصادف یا آسیب های بیرونی قرار گرفته اند، قابل تعمیم نمی باشد. این ضمانت به محصولات متصل به دستگاه یا سیستمی که برای آن در نظر گرفته نشده است، تغییر کرده اند یا باز شده اند یا دوباره سرهم بندی شده اند قابل تعمیم نمی باشد. این ضمانت به حسگرها یا کابل هایی که تعمیر شده اند، در دست یا بازسازی شده اند قابل تعمیم نمی باشد. تحت هیچ شرایطی MASIMO در برابر خریدار یا هر فرد دیگری در قبال آسیب های خاص، اتفاقی، مهم یا غیر مستقیم (شامل اما نه محدود به از دست رفتن سرمایه)، حتی اگر احتمال آن هم ذکر شده باشد، مسئولیتی به عهده نمی گیرد. تحت هیچ شرایطی تعهد MASIMO در قبال محصولات فروخته شده به خریدار (تحت قرارداد)، ضمانت، شبه جرم یا دیگر دعوی ها) که قیمت آن بیش از قیمت پرداخت شده توسط خریدار برای کل محصول (ها) است در چنین دعوی شامل نمی شود. تحت هیچ شرایطی MASIMO در مورد آسیب به محصولاتی که تعمیر، درست یا بازسازی شده اند، مسئولیتی به عهده نمی گیرد. محدودیت های عنوان شده در این بخش منجر به عدم تحقق تعهدات موجود در قوانین مربوط به الزامات محصولات کاربردی نمی شود و امکان حذف این موارد از قرارداد محصول وجود ندارد.

## بدون مجوز ضمنی

خرید یا استفاده از کابل آداپتور RD SET، مجوز ضمنی یا صریحی برای استفاده از این کابل آداپتور RD SET با هر نوع دستگاهی که یک دستگاه مجاز نیست یا بطور جداگانه مجوز استفاده از کابل های آداپتور RD SET را ندارد اعطا نمی کند.







© 2016 Masimo Corporation

 **Manufacturer:**  
Masimo Corporation  
52 Discovery  
Irvine, CA 92618  
USA

[www.masimo.com](http://www.masimo.com)

EU Authorized Representative for Masimo  
Corporation:



MDSS GmbH  
Schiffgraben 41  
D-30175 Hannover, Germany



9147F-eIFU-0616